

Руководство пользователя



Уведомление об авторских правах

Авторское право на IntelliKeys USB, IntelliKeys USB User's Guide и IntelliKeys USB защищено авторским правом © 2001, IntelliTools, Inc. Все права защищены. Несанкционированное копирование является нарушением федерального закона об авторских правах.

Патенты и товарные знаки

IntelliKeys USB защищен патентом США D352,280. IntelliTools, IntelliKeys, IntelliKeys USB и их соответствующие логотипы и *IntelliTalk II*, *Создатель наложений*, *Накладной принтер*, а также *Оверлей-отправитель*, *IntelliPics*, а также *ClickIt!* являются зарегистрированными товарными знаками IntelliTools, Inc. *IntelliMathics* является товарным знаком IntelliTools, Inc.

Macintosh, Windows, Adobe, Acrobat и другие упомянутые бренды и названия продуктов являются товарными знаками или зарегистрированными товарными знаками их соответствующих владельцев и настоящим подтверждаются.

Кредиты

IntelliKeys USB был создан совместными усилиями многих сотрудников IntelliTools.

Дизайн: Стив Генслер, Фред Росс-Перри, Арджан Хальса и многие другие; Управление проектом: Дэвид Робертшоу, Фред Росс-Перри; Программная инженерия: Фред Росс-Перри, Дэн Стрнад, Скотт Шафер; Аппаратная инженерия: Дэвид Купер, Стив Генслер, Фред Росс-Перри; Руководство пользователя: Алан Роди, Люсинда Рэй, Харгобинд Хальса; Учебник: Карен Шихан; Наложения: Карен Шихан, Арджан Хальса; Оверлей: Мишель Грэм, Пэтти Килрой; Работа: Пэтти Килрой, Крис Сантерамо; Тестирование: Дейл Гётч, Лиза Карр, Майк Бернс, Мейда Панг, Филип Ниттенберг; Служба поддержки: Мейда Панг, Филип Ниттенберг, Слип Книрем; Упаковка: Пэтти Килрой, Шон Гамильтон, Стив Генслер.



IntelliTools, Inc.

1720 Корпоративный круг
Петалума, Калифорния 94954-9926
США

Техническая поддержка

Часы:	С 8:00 до 17:00 по тихоокеанскому времени с понедельника по пятницу.
Телефон:	(800) 899-6687 (США и Канада) (707) 773-2000 (местный и международный)
Факс:	(707) 773-2001
Электронное письмо:	tech@intellitools.com (для технической информации) info@intellitools.com (для общей информации)
Всемирная сеть:	http://www.intellitools.com

Важная заметка: Чтобы гарантировать, что любой возврат обрабатывается правильно и без задержек, пожалуйста, позвоните нам для получения разрешения на возврат товара (RMA) перед возвратом любого товара.

Глава 1 - Начало работы.....	1
Введение	1
Содержимое пакета	1
Минимальные системные требования	1
Об этом руководстве пользователя	2
Содержимое компакт-диска IntelliKeys USB	3
Установка программного обеспечения IntelliKeys USB	4
Содержимое USB-папки IntelliKeys	5
После установки программного обеспечения IntelliKeys USB	7
Удаление программного обеспечения IntelliKeys USB	7
Глава 2 - Учебное пособие по IntelliKeys USB	9
Знакомство с IntelliKeys USB	9
Обзор учебного пособия IntelliKeys USB	9
Идентификация компонентов USB IntelliKeys	10
Учебное пособие, часть 1 - Подключение IntelliKeys USB.....	11
Мастер нового оборудования	12
Использование панели управления для сброса настроек клавиатуры (для гостя)	14
Учебное пособие, часть 2 - Работа с наложениями.....	17
Использование настроечного USB-оверлея для сброса настроек клавиатуры и отображения функций	17
Использование наложения QWERTY USB	18
Использование USB-оверлея Basic Writing	21
Использование USB-оверлея Alphabet	21
Использование USB-оверлея для доступа к мыши	22
Использование USB-накладки Math Access	22
Учебник, часть 3 - Доступ в Интернет	23
Использование USB-накладки для веб-доступа	23
Учебное пособие, часть 4 - Использование IntelliKeys USB в качестве интерфейса коммутатора.....	25
Учебник, часть 5 - Создание групп и пользователей	27
Создание группы и ввод пользователей	27
Настройка IntelliKeys USB	28
Учебное пособие, часть 6 - Использование IntelliKeys с другими приложениями.....	31
Создание пользовательского наложения или использование готового наложения	32
Добавление приложения	32
Присоединение оверлеев к приложению	33
Печать прикрепленного наложения	34
Запуск приложения	35
Использование панели задач для управления наложениями и приложениями	35

Глава 3 - Использование стандартных оверлеев	37
Вставка стандартного наложения	37
Особенности наложения	38
Использование фиксации с наложениями	38
Накладка QWERTY USB	39
Основы записи USB-оверлея	40
USB-накопитель с алфавитом	41
USB-оверлей для математического доступа	42
Накладываемый USB-накопитель для веб-доступа	43
Накладка USB для доступа к мыши	0,44
Настройка USB-оверлея	45
Наложение диаграммы функций доступа IntelliKeys USB	46
Накладываемый USB-файл для печати с QWERTY Num Pad	46
Глава 4 - Использование IntelliKeys USB с другими приложениями	47
Добавление и удаление приложений	48
Присоединение и отключение оверлеев к приложениям и из них	48
Использование параметров вкладки «Другие приложения»	49
Редактировать.....	49
Панель управления не отправляет оверлей	49
Информационные кнопки	49
Используйте ClickIt! наклейки	49
Используйте наложения Discover	50
Использование панели задач для управления наложениями и приложениями	50
Использование приложений, которые уже прикрепляют и отправляют оверлеи	51
Использование сканирующих оверлеев на вкладке приложений	51
Глава 5 - Работа с Overlay и Overlay Maker 3	53
Работа с файлами наложений в папке наложений	53
Работа со стандартными файлами наложений	53
Работа с альтернативными файлами наложения	54
Редактирование наложений с помощью <i>Создатель наложений 3</i>	55
Использование образца наложения для <i>Adobe Reader</i>	56
Глава 6 - Другие функции панели управления	57
Открытие панели управления	57
Функции панели управления	58
Создание групп и пользователей	59
Изменение групп и списков пользователей	61
Настройка сенсорных функций	62
Использование сенсорных функций	62
Использование действия клавиши Shift	63
Использование функций повтора	64
Использование громкости звука	65
Использование дополнительных функций	65
Использование тестирования	67

Настройка дополнительных функций	68
... с надписями к приложениям:	69
... только с одним оверлеем для всех приложений:	69
... как переключатель, со следующими настройками:	69
Использование функций поиска и устранения неисправностей	71
Использование функций дисплея	71
Отображение статуса устройства	71
Использование сброса клавиатуры	72
Использование справки	72
Использование Посетите наш веб-сайт	72
Выход из панели управления	72
Использование световых индикаторов	72
 Глава 7 - Устранение неполадок.....	73
 Глава 8 - Уход за IntelliKeys USB	77
Инструкции по обслуживанию - USB-клавиатура IntelliKeys	77
Инструкции по техническому обслуживанию - стандартные накладки	77
Инструкции по обслуживанию - компакт-диск IntelliKeys USB	77
 Приложение А - Заявление FCC, класс В	78
 Приложение В - Политика гарантии, возврата, возврата и ремонта.....	79
 Показатель.....	81

Глава 1 - Начало работы

Вступление

Поздравляем с выбором IntelliKeys USB!

После установки программного обеспечения IntelliKeys USB на компьютер клавиатуру IntelliKeys USB можно подключить непосредственно к USB-порту компьютера или концентратору USB. IntelliKeys USB можно подключить к компьютерной системе Windows или Macintosh.

USB-клавиатура IntelliKeys работает вместе со сменными накладками. На каждом оверлее напечатана раскладка клавиатуры. Нажатие клавиши на накладке отправляет желаемую информацию на ваш компьютер.

Просто вставьте одну из стандартных накладок на IntelliKeys USB и начните использовать свою любимую программу. Клавиатура автоматически определяет, какой стандартный оверлей вы используете. Установите наложение Alphabet USB Overlay, и ребенок сможет использовать IntelliKeys USB для чтения. Вставьте накладку Math Access USB Overlay и IntelliKeys USB - это арифметическая клавиатура. Попробуйте USB-наложение Mouse Access для запуска популярных образовательных и развлекательных программ. Накладываемое USB-устройство для базового письма отлично подходит для студентов, переходящих на обработку текста. Накладка QWERTY USB обеспечивает полный доступ с клавиатуры для обработки текстов, ввода данных, электронных таблиц и многого другого. Накладываемый USB-накопитель для веб-доступа предлагает множество функций для просмотра веб-страниц.

Следуйте процедурам установки, описанным в главе 1 - Начало работы, а затем перейдите к главе 2 - Учебное пособие по IntelliKeys USB. Глава «Учебник» содержит пошаговые инструкции по использованию многих новых функций USB-клавиатуры IntelliKeys и накладок.

содержимое пакета

- 1 USB-клавиатура IntelliKeys.
- 1 соединительный кабель USB.
- 4 двусторонних оверлея Standard и 1 оверлей Adobe Reader.
- 1 компакт-диск IntelliKeys USB.
- 1 Руководство пользователя IntelliKeys USB.

минимальные системные требования

Окна

- Компьютер (или концентратор с питанием) со свободным портом USB.
- Windows 98, 98SE, ME, 2000 или XP.
- 13 МБ свободного места на жестком диске.
- 32 МБ оперативной памяти (Win 98 / ME); 64 МБ (Win 2000 / XP).
- CD-привод.

Macintosh

- Компьютер (или концентратор с питанием) со свободным портом USB.
- Mac OS 8.6, 9.x, 10.1.x или выше.
- 14 МБ свободного места на жестком диске.
- 4,56 МБ доступной оперативной памяти.
- CD-привод.

Об этом руководстве пользователя

Это руководство пользователя является важной частью USB-устройства IntelliKeys. В нем представлена информация, которая поможет вам начать работу с программой, покажет, как использовать все функции, а также как выбирать параметры и настраивать параметры для отдельных учащихся. Руководство пользователя IntelliKeys USB включено как в электронной, так и в бумажной форме. Рекомендуется прочитать следующее:

- **Глава 1 - Начало работы:** предоставляет основную информацию для начала использования IntelliKeys USB. В нем перечислено содержимое пакета и системные требования, а также приведены инструкции по установке и удалению программы.
- **Глава 2 - Учебное пособие по IntelliKeys USB:** представляет собой экскурсию по IntelliKeys USB. Учебное пособие начинается с демонстрации того, как подключить USB-клавиатуру IntelliKeys к компьютеру. Он включает пошаговые инструкции, которые познакомят вас со многими мощными функциями IntelliKeys USB.
- **Глава 3 - Работа со стандартными наложениями и Глава 4 - Использование IntelliKeys USB с другими приложениями:** предоставляет подробные объяснения, инструкции, определения и советы по использованию наложений IntelliKeys USB, чтобы вы могли в полной мере воспользоваться функциями и возможностями IntelliKeys USB, включая прикрепление готовых и настраиваемых наложений к вашим любимым приложениям с помощью новой, простой в использовании вкладки «Приложения» на панели управления IntelliKeys USB и IntelliSwitch.
- **Глава 5 - Работа с Overlay и Overlay Maker 3:** показывает, как максимально эффективно использовать бесплатную пробную копию Overlay Maker 3. Узнайте, как создавать и печатать собственные наложения с нуля или из шаблона, а также как настраивать существующие наложения для более персонализированного доступа к приложениям, которые вы хотите использовать.
- **Глава 6 - Другие функции панели управления:** предлагает подробную информацию о функциях IntelliKeys USB и панели управления IntelliSwitch, помогая вам создавать группы и пользователей и пользоваться широким спектром полезных настроек для эффективной настройки взаимодействия каждого пользователя в соответствии с их индивидуальными потребностями.
- **Глава 7 - Устранение неполадок:** предоставляет информацию, к которой вы можете обратиться, если у вас возникли проблемы с использованием IntelliKeys USB.
- **Глава 8 - Уход за IntelliKeys USB:** предоставляет важную информацию об уходе и техническом обслуживании IntelliKeys USB.
- **Приложение А - Заявление FCC, класс В:** предоставляет информацию о стандартах в электронном виде.
- **Приложение В - Политика гарантии, возврата, возврата и ремонта:** предоставляет важную информацию о продукте.

Электронная копия документации IntelliKeys USB

Электронная версия документации продукта IntelliKeys USB содержится на компакт-диске IntelliKeys USB. Он хранится в виде файлов PDF в папке «Документация», которую можно открыть, вставив компакт-диск и дважды щелкнув папку. Эти файлы можно просматривать и распечатывать с помощью программного обеспечения Adobe Reader от Adobe. Вы должны установить и запустить Adobe Reader для просмотра и печати файлов.

Для вашего удобства установщик Adobe Reader также включен в папку Documentation на компакт-диске IntelliKeys USB. Adobe Reader можно установить на жесткий диск вашего компьютера, открыв компакт-диск, открыв папку «Документация», дважды щелкнув значок Adobe Reader и следуя инструкциям по установке на экране. Дополнительную информацию об использовании Adobe Reader можно найти на веб-сайте Adobe в Интернете: www.adobe.com.

Содержимое компакт-диска IntelliKeys USB

Компакт-диск IntelliKeys USB включает:

- Прочтите документ.
- Установщик IntelliKeys USB.
 - Setup.exe (Windows); Программа установки / удаления IKUSB (Macintosh)
- Программа удаления IntelliKeys USB.
- Папка с документацией.
 - а. Руководство пользователя IntelliKeys USB.
 - б. Установщик Acrobat Reader.
 - с. Как открыть документ PDF Files.
- Папка с утилитами.



Если пароли или администратор привилегии

Примечание

требуется для установки

программное обеспечение на вашем

компьютерная система,

свяжитесь с вашей системой

администратор до

вы начинаете установку

IntelliKeys USB.



Всегда устанавливайте

IntelliKeys

Осторожность Программное обеспечение USB

перед подключением

IntelliKeys USB к вашему

компьютеру. Однажды

так установлено, вы

можете подключать

и отключать

IntelliKeys USB как

нужный.

Установка программного обеспечения IntelliKeys USB

На компьютере с Windows

Выполните следующие действия, чтобы установить IntelliKeys USB на компьютер с Windows:

1. Вставьте компакт-диск IntelliKeys USB в дисковод для компакт-дисков. На большинстве ПК установка программы начнется автоматически, и вы можете перейти непосредственно к шагу 5.

Если привод CD-ROM вашего компьютера не настроен для автозапуска (см. Руководство по эксплуатации вашего компьютера относительно настройки, называемой Уведомление о автоматической вставке), перейдите к шагу 2.

2. Дважды щелкните значок «Мой компьютер» на рабочем столе. Значок компакт-диска с именем IntelliKeys USB будет указан в открывшемся окне содержимого.

3. Щелкните правой кнопкой мыши значок USB-компакт-диска IntelliKeys и выберите «Обзор» в появившемся меню. Это действие отображает содержимое USB-компакт-диска IntelliKeys.

4. Дважды щелкните значок *setup.EXE* в появившемся окне содержимого. Это запустит процесс автоматической установки.

5. Следуйте инструкциям по установке, появляющимся на экране. Нажмите «Готово», когда появится диалоговое окно «Установка завершена». При появлении запроса перезагрузите компьютер.

RESULT: Программа IntelliKeys USB хранится в папке IntelliKeys. USB. Эта папка находится в папке ITools (IntelliTools) на главном диске компьютера. Значок IntelliKeys USB добавлен на панель задач в правом нижнем углу экрана.

На компьютере Macintosh

Выполните следующие действия, чтобы установить IntelliKeys USB на компьютер Macintosh:

1. Вставьте компакт-диск IntelliKeys USB в дисковод для компакт-дисков. Значок компакт-диска с надписью IntelliKeys USB появится на рабочем столе вместе с открытой папкой с надписью IntelliKeys USB CD.

2. Дважды щелкните значок установщика / деинсталлятора IKUSB в папке IntelliKeys USB. Это запустит процесс автоматической установки.

3. Прочтите документ «Прочтите меня» и нажмите «Продолжить». Следуйте инструкциям на экране, чтобы завершить установку. При появлении запроса перезагрузите компьютер.

RESULT: Программа IntelliKeys USB хранится в папке IntelliKeys. USB. Эта папка находится в папке IntelliTools на главном жестком диске компьютера (приложения Mac OS X: IntelliTools: IntelliKeys USB). Значок IntelliKeys USB добавлен в строку меню в правом верхнем углу экрана.

Содержимое USB-папки IntelliKeys

Этот план показывает организацию папок и файлов IntelliKeys USB, хранящихся на вашем компьютере после установки.

Папка программы IntelliKeys USB - в папке ITools (Windows) или IntelliTools (Macintosh) на главном диске.

- IntelliKeys USB и панель управления IntelliSwitch

- Текстовый документ "Прочтите меня"

Папка документов - хранит настройки предпочтений пользователя

Папка документации - содержит Руководство пользователя IntelliKeys USB

Папка оверлеев - содержит файлы наложений, которые можно распечатать и отправить

Папка Standard Overlays - копии Стандартных оверлеев

- **Папка QWERTY USB** Папка
для печати
файл для печати (.pdf)
Версия QWERTY Num Pad (.pdf) Папка
для отправки
электронный файл
- **Папка USB Basic Writing** Папка
для печати
файл для печати (.pdf)
Отправить папку
электронный файл
- **Папка Alphabet USB** Папка
для печати
файл для печати (.pdf)
Отправить папку
электронный файл
- **Папка Math Access USB** Папка
для печати
файл для печати (.pdf)
Отправить папку
электронный файл
- **Папка USB для доступа к мыши**
Папка для печати
файл для печати (.pdf)
Отправить папку
электронный файл
- **Папка веб-доступа USB Overlay** Папка
для печати
файл для печати (.pdf)
Отправить папку
электронный файл

- **Настроить папку USB Overlay**
Папка для печати
файл для печати (.pdf)
- **Доступ к папке с диаграммами функций**
Папка для печати
файл для печати (.pdf)

Папка альтернативных оверлеев - дополнительные накладки

- **Папка для основного письма в нижнем регистре**
Папка для печати
файл для печати
Отправить папку
электронный файл
- **Папка с уменьшенным наложением алфавита**
Папка для печати
файл для печати
Отправить папку
электронный файл
- **Папка с прописными буквами**
Папка для печати
файл для печати
Отправить папку
электронный файл
- **Папка с двумя переключателями**
Папка для печати
файл для печати (.pdf)

Наложения для папки редактирования - копии стандартных оверлеев в формате .OMS для редактирования и настройки в Overlay Maker

Личная папка - содержит важные файлы компонентов, которые позволяют IntelliKeys USB и панели управления IntelliKeys USB работать должным образом. *Не надо* редактировать, изменять, переставлять, удалять или каким-либо образом изменять или вмешиваться в содержимое этой важной папки.

После установки программного обеспечения IntelliKeys USB

После того, как вы установили программное обеспечение IntelliKeys USB на свой компьютер, перейдите к главе 2 - Учебное пособие IntelliKeys USB для получения инструкций по подключению USB-клавиатуры IntelliKeys к компьютеру.

Учащиеся, работающие на нескольких компьютерных системах, должны иметь программное обеспечение IntelliKeys USB, установленное на каждом компьютере, который они используют. Просто подключите IntelliKeys USB, включите его, вставьте соответствующий оверлей и начинайте. Когда занятие закончится, выключите IntelliKeys USB, отсоедините его, упакуйте, и вы готовы перейти к следующему классу!

Несколько пользователей

IntelliKeys USB может использоваться одним пользователем, несколькими пользователями, входящими в группу, или несколькими группами. Каждый пользователь может установить свои собственные параметры доступа. IntelliKeys USB автоматически сохранит эти настройки. Перед началом действия просто выберите имя пользователя и имя группы, и USB-клавиатура IntelliKeys будет настроена в соответствии с потребностями этого пользователя.

Удаление программного обеспечения IntelliKeys USB

Следующие процедуры описывают, как удалить программное обеспечение IntelliKeys USB с компьютера.

На компьютере с Windows

1. Отключите IntelliKeys USB от компьютера.
2. Выберите «Настройки» \ «Панель управления» в меню «Пуск» компьютера.
3. Щелкните «Установка и удаление программ».
4. Выберите IntelliKeys USB и IntelliSwitch.
5. Щелкните Добавить / Удалить. Появится диалоговое окно Select Uninstall.
6. Щелкните Далее.
7. Щелкните Готово.
8. Перезагрузите компьютер (если требуется).

На компьютере Macintosh

1. Отключите IntelliKeys USB от компьютера.
2. Вставьте компакт-диск IntelliKeys USB CD и просмотрите его содержимое.
3. Запустите программу установки / удаления IntelliKeys USB, расположенную на компакт-диске, и следуйте инструкциям на экране. В Mac OS 8.6 и 9.x дважды щелкните, чтобы открыть папку Деинсталлятора Mac OS 8.6 и 9.x. Дважды щелкните, чтобы открыть программу удаления IKUSB 1.04.
4. Перезагрузите компьютер (если требуется).



См. Главу 2

и Глава 4

Примечание

Чтобы получить больше информации о создании группы и вводе пользователей в группу.

Глава 2 - Учебное пособие по IntelliKeys USB

Представляем IntelliKeys USB

IntelliKeys USB - это адаптивная клавиатура. Вместо того, чтобы нажимать клавиши на стандартной клавиатуре, пользователи прикасаются к печатной накладке, размещенной на сенсорной панели. Области на печатной накладке соответствуют клавишам стандартной клавиатуры и кнопкам мыши. Используя набор стандартных оверлеев, поставляемых с IntelliKeys USB, человек может печатать, вводить числа, перемещаться по экранным дисплеям и выполнять команды меню. Кроме того, IntelliKeys USB имеет множество настроек доступа и два программируемых порта коммутатора для удовлетворения потребностей людей с ограниченными возможностями.

Оригинальные ключи IntelliKeys были созданы в 1991 году. С момента их появления в компьютерных операционных системах произошло множество технологических достижений и переход к технологии USB. IntelliTools смогла воспользоваться этими преимуществами, создав новый IntelliKeys USB, который полностью совместим с текущими компьютерными операционными системами и стандартами USB. IntelliKeys USB был впервые выпущен в 2001 году.

Инновационные стандартные накладки

Разработка IntelliKeys USB дала IntelliTools возможность переработать стандартные накладки, чтобы учесть отзывы клиентов за десятилетие. Новые двусторонние макеты просты в использовании и очень универсальны - их можно использовать как с системами Windows, так и с Macintosh. Новое наложение USB для веб-доступа обеспечивает легкий доступ в Интернет. Дополнительные альтернативные наложения хранятся на компьютере. Копии всех оверлеев можно распечатать на стандартном цветном принтере. Накладки совместимы с устройствами защиты клавиатуры IntelliKeys USB, которые можно приобрести в IntelliTools.

Новое универсальное программное обеспечение

Оригинальный IntelliKeys имеет свой «интеллект», запрограммированный в микросхеме ПЗУ на клавиатуре. Чтобы создать IntelliKeys, совместимый с USB-компьютерами, клавиатура была переработана, и теперь «интеллект» находится в программном обеспечении, установленном на компьютере. Это изменение делает очень удобным обновление IntelliKeys USB, поскольку для обновления требуется только загрузка нового программного обеспечения. Кроме того, установив программное обеспечение на свой компьютер, вы можете создавать и сохранять настройки для многих отдельных пользователей одной и той же USB-клавиатуры IntelliKeys - полезная и мощная функция.

Совместимость Win / Mac

IntelliKeys USB подключается с помощью одного кабеля к компьютеру с USB-интерфейсом Windows или Macintosh USB. Один конец USB-кабеля, поставляемого с IntelliKeys USB, легко подключается к USB-порту вашего компьютера. Противоположный конец аккуратно вставляется в разъем USB на задней панели IntelliKeys USB.

Полный доступ к клавиатуре и мыши

IntelliKeys USB обеспечивает полный доступ к функциям клавиатуры и мыши в любое время. Обе функции полностью активны на стандартных накладках, позволяя пользователям легко переходить с клавиатуры на мышь и обратно.

Панель управления теперь на экране

IntelliKeys USB теперь имеет экранную панель управления, которая позволяет настраивать параметры IntelliKeys USB с рабочего стола вашего компьютера. Он содержит все функции, включенные в исходные ключи IntelliKeys, и добавляет новые функции, которые позволяют создавать группы и пользователей, настраивать громкость звука клавиш и отображать текущие настройки.

Новые возможности приложений

Пользователь получает автоматический удобный оверлейный доступ к программам, который в противном случае был бы недоступен для пользователей с ограниченными возможностями.

Новые функции USB-панели управления IntelliKeys обеспечивают беспрецедентный доступ ко многим другим приложениям, отправляя настроенные электронные файлы наложения каждый раз, когда вы используете определенные приложения. Вы можете приобрести отдельно от IntelliTools набор накладок для нескольких популярных приложений, дополняющих стандартные накладки и значительно повышающих универсальность вашей USB-клавиатуры IntelliKeys.

Обзор учебного пособия IntelliKeys USB

Учебное пособие по IntelliKeys USB предназначено для удовлетворения потребностей как новичков, так и более опытных пользователей IntelliKeys USB. Учебное пособие разделено на несколько частей, каждая из которых освещает различные аспекты IntelliKeys USB. Каждую часть можно использовать независимо от других, что позволяет вам двигаться в своем собственном темпе. Если вы впервые используете IntelliKeys USB, рекомендуется пройти все обучение от начала до конца.

Идентификация компонентов USB IntelliKeys

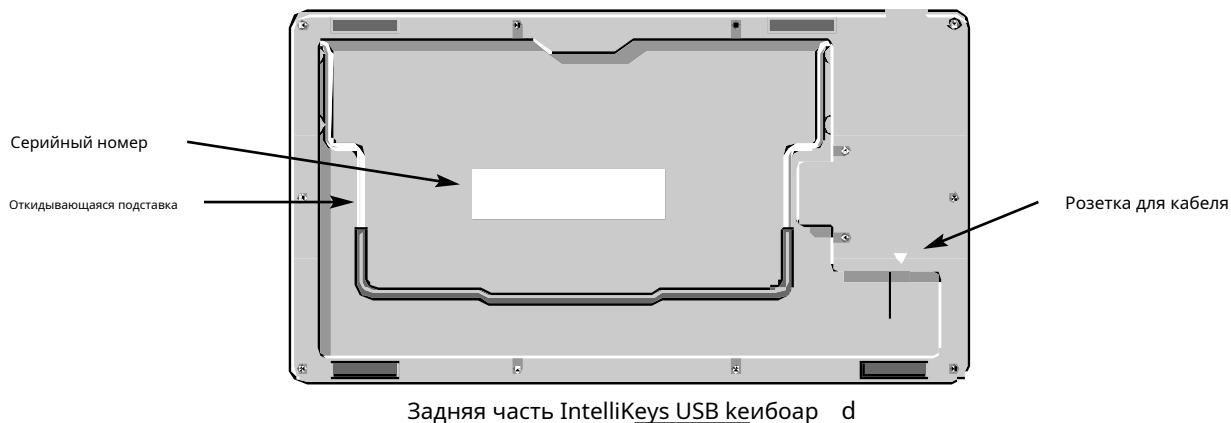
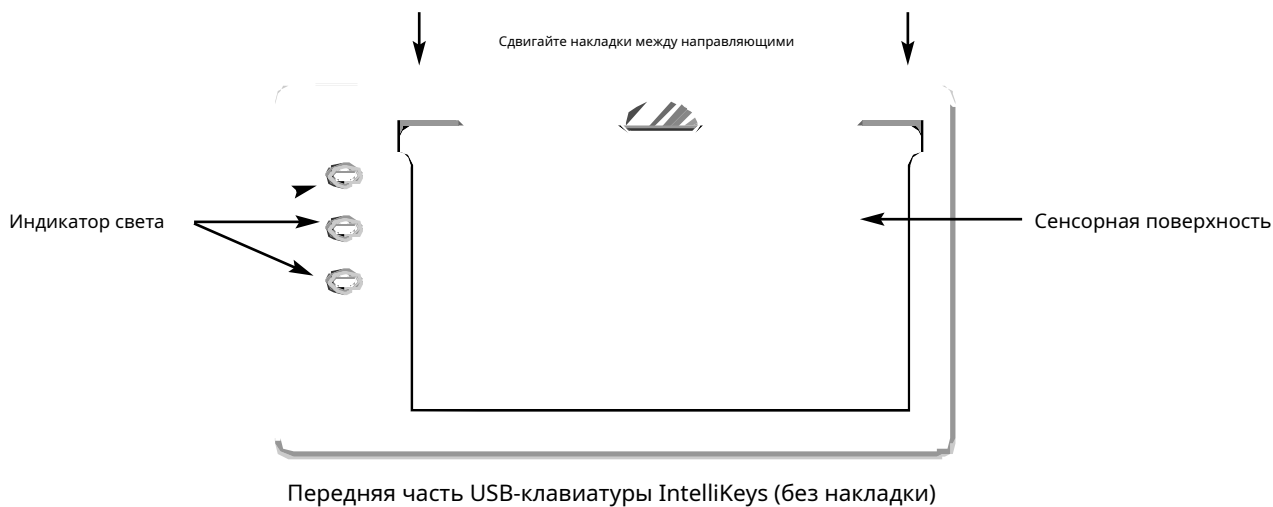

Шесть индикаторов указывают на активные функции клавиатуры.

- | | |
|----------------|---------------------------|
| <u>Зеленый</u> | <u>красный</u> |
| Сдвиг | Alt / Option |
| Caps Lock | Контроль/
Командование |
| Мышь вниз | Num Lock |

(Для получения дополнительной информации см. Главу 4.)

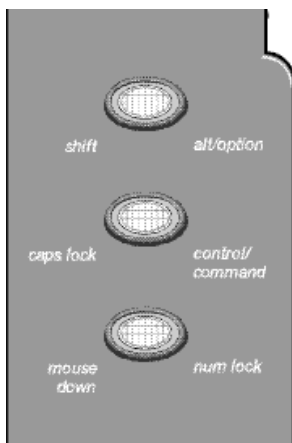

Световые индикаторы на клавиатуре

↑
Подключите к разъему на задней панели IntelliKeys USB.

Подключить к USB-порту вашего компьютера

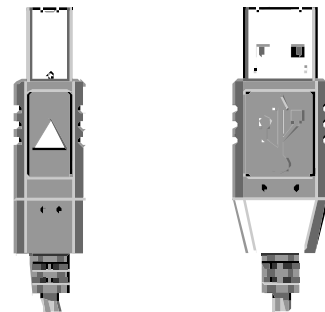

Интеликонцы кабеля разъема USB eys

Учебное пособие, часть 1 - Подключение IntelliKeys USB



Осторожность

Убедитесь, что на вашем компьютере установлено программное обеспечение IntelliKeys USB. *до* вы подключаете USB-клавиатуру IntelliKeys к компьютер. См. Главу 1 Руководства пользователя для получения информации о том, как установить программное обеспечение, если вы пр. еще не сделал.

1. Вставьте квадратный конец соединительного кабеля в гнездо на задней панели USB-клавиатуры IntelliKeys. На одной стороне соединительного кабеля есть треугольник. Треугольник должен быть направлен в сторону от клавиатуры.
2. Подключите более плоский прямоугольный конец соединительного кабеля к USB-порту компьютера или к USB-порту концентратора, подключенного к вашему компьютеру. В одном положении конец кабеля правильно входит в порт USB. Если вы столкнулись с сопротивлением, попробуйте перевернуть конец кабеля и снова вставить его в розетку.
3. Если он не включен, запустите компьютер. IntelliKeys USB поддерживает горячую замену. Это означает, что вы можете подключить клавиатуру к компьютеру, даже когда компьютер включен. Вы также можете отключить клавиатуру, когда компьютер все еще включен.
4. Поверните провод, выступающий за заднюю часть клавиатуры, если вы хотите расположить USB-клавиатуру IntelliKeys под углом.
5. IntelliKeys USB имеет переключатель включения / выключения. Это позволяет выключать клавиатуру, когда она не используется, без необходимости отсоединять клавиатуру от компьютера.

Найдите переключатель включения / выключения на верхнем краю клавиатуры.



Примечание

Во многих новых электронных продуктах для обозначения переключателя используются двоичные символы.

Символ «Вкл.» - « I ». Символ выключения - « O ».

6. Нажмите на . Вы услышите звуковой сигнал, сопровождаемый миганием световых индикаторов.



Кончик

Может быть проще вставить соединительный кабель в разъем на задней стороне USB-клавиатуры IntelliKeys, когда клавиатура перевернута (разъемом вверх).

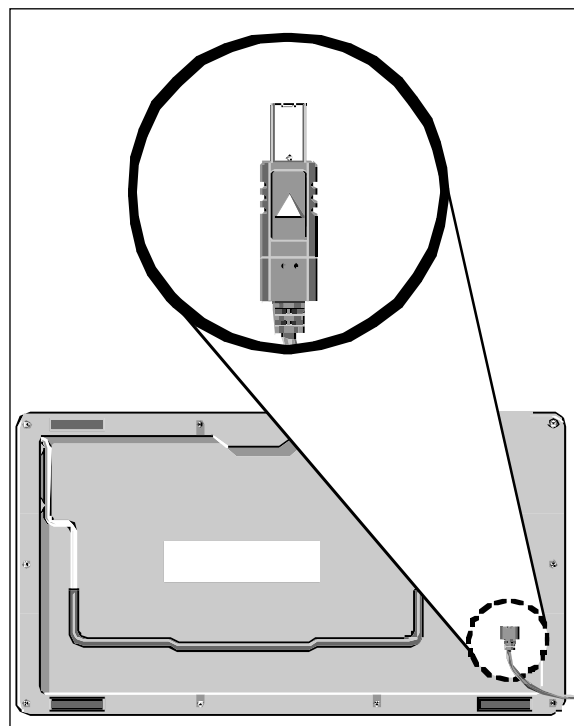

Вставьте квадратный конец соединителя или cable в гнездо на задней панели клавиатуры.

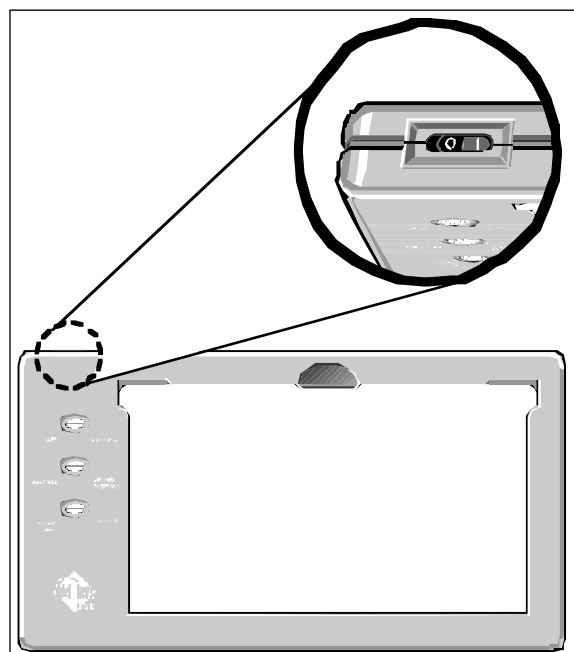

Положения переключателя Вкл / Выкл: Вкл. - Нажмите «I» (белая линия).
Выкл. - нажмите «O» (белый кружок).

Мастер нового оборудования (только для Windows)

При подключении IntelliKeys USB к USB-порту компьютера, если вы используете компьютер с Windows, компьютер обнаружит, что вы вставили новое оборудование (клавиатура IntelliKeys), и запустит Мастер нового оборудования. Этот мастер предназначен для пошаговых инструкций по правильной настройке USB-клавиатуры IntelliKeys.

• Когда на экране появится Мастер нового оборудования:

1. В первом окне выберите вариант «Нет, не в этот раз», щелкнув небольшой круглый переключатель слева от соответствующего текста. Нажмите кнопку «Далее», чтобы перейти ко второму окну.



Имейте под рукой свой компакт-диск с Microsoft Windows. Вам может быть предложено вставить его в дисковод вашего компьютера, прежде чем установка будет завершена. Если да, извлеките компакт-диск IntelliKeys USB. ЖРОМ дисковод и вставьте компакт-диск Windows.

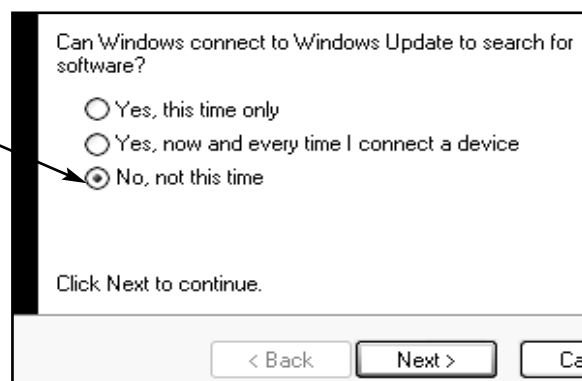

Установите переключатель рядом с "Нет, не в этот раз" затем нажмите кнопку Далее

2. Во втором окне выберите рекомендуемый вариант «Установить программное обеспечение автоматически», щелкнув переключатель слева от соответствующего текста. Нажмите кнопку «Далее» и перейдите к шагу 3.
3. Загрузчик микропрограмм IntelliKeys USB начнет установку, но вы еще не закончили. Переходите к шагу 4.
4. Когда загрузчик запустится, на экране появится сообщение об ошибке, информирующее вас о том, что загрузчик микропрограмм IntelliKeys USB не прошел тестирование логотипа Windows, за которым следует предупреждение, выделенное жирным шрифтом. IntelliKeys USB совместим с Windows 98, ME, 2000 и XP. Как и многие другие

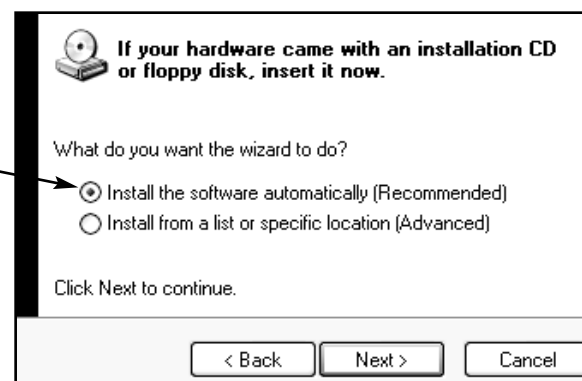

Установите переключатель рядом с надписью «Установить программное обеспечение автоматически», затем нажмите кнопку «Далее»

поставщики оборудования, IntelliTools еще не получил статус логотипа Windows от корпорации Microsoft. Переходите к шагу 5.

5. Для завершения установки необходимо нажать кнопку «Все равно продолжить». Если вы нажмете кнопку «ОСТАНОВИТЬ установку», ваша USB-клавиатура IntelliKeys не будет работать должным образом.
6. Загрузчик микропрограмм IntelliKeys USB установит ваше новое оборудование. Когда установка будет завершена, нажмите кнопку «Готово», чтобы закрыть мастер.
7. Извлеките компакт-диск IntelliKeys USB или компакт-диск Windows из дисковода компьютера и начните использовать IntelliKeys USB.



Во время этого процесса вы увидите несколько **Примечание** «Найдено новое оборудование». Обязательно дождитесь того, в котором будет сказано: «Ваше новое оборудование установлено и готово к использованию».

- **Если вы случайно нажали кнопку ОСТАНОВИТЬ установку:**

Во-первых, если мастер нового оборудования все еще отображается на экране, нажмите кнопку «Готово», чтобы закрыть его.

Щелкните меню «Пуск» в нижнем левом углу экрана компьютера. Оттуда нажмите «Панель управления»> «Принтеры и другое оборудование»> «Добавить оборудование»> «Далее»> выберите «Да, я уже подключил оборудование»> «Далее».

Кнопка> выберите «USB-устройство»> кнопка «Далее»> кнопка «Готово».

Теперь вы должны вернуться в первое окно мастера. См. Шаги с 1 по 7, чтобы завершить установку. Помни, что ты *должен* нажать кнопку «Все равно продолжить» для правильной работы IntelliKeys USB.

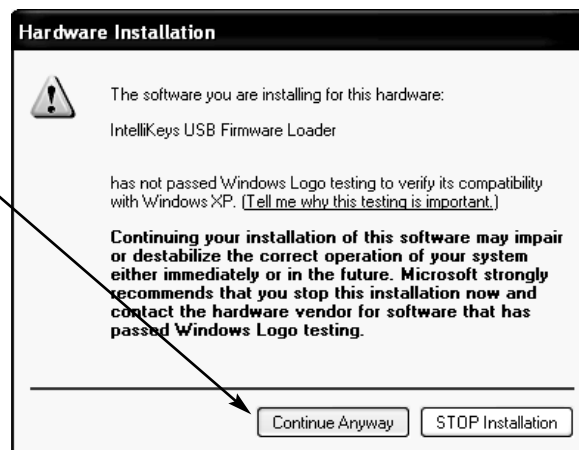

Не обращайте внимания на это сообщение об ошибке и нажмите кнопку «Все равно продолжить», а НЕ кнопку «ОСТАНОВИТЬ установку».



Выбор панели управления из меню «Пуск»

Использование панели управления для сброса настроек клавиатуры (для гостя)

IntelliKeys USB может хранить настройки доступа для ряда пользователей, включая гостя, включенного в программу. Вы начнете это Учебное пособие, используя Гость в качестве имени пользователя.



Вы будете автоматически добавлены в группу «Гость», если решите не создавать новую группу и не вводить в нее пользователя. Программа запомнит любые настройки доступа, связанные с гостевым пользователем.

Клавиатура, с которой вы работаете, возможно, использовалась ранее. Поэтому мы предлагаем вам сбросить IntelliKeys USB до настроек клавиатуры по умолчанию. Это гарантирует, что инструкции в руководстве соответствуют вашему опыту использования клавиатуры.

Сначала откройте панель управления.

- Если вы используете компьютер Windows:

На панели задач, которая обычно находится в нижней части экрана компьютера, найдите значок IntelliKeys USB.

Щелкните значок **Значок USB** а затем щелкните **Откройте IntelliKeys USB и панель управления IntelliSwitch**. в появившемся всплывающем меню.

- Если вы используете компьютер Macintosh с операционной системой OS X:

В строке меню в правом верхнем углу экрана компьютера найдите значок IntelliKeys USB. Щелкните значок **Значок USB** а затем щелкните **Откройте IntelliKeys USB и панель управления IntelliSwitch**. всплывающее меню.

- Если вы используете компьютер Macintosh с операционной системой OS 9 или более ранней версии:

От Меню Apple, Выбрать Панели управления IntelliKeys USB.

После отображения панели управления сбросьте настройки гостевой клавиатуры, выполнив следующие действия:

1. В верхнем левом углу панели управления из **Группа** раскрывающийся список выберите **Гость**.
2. В левом нижнем углу панели управления щелкните **Сброс клавиатуры**. Обратите внимание, что индикатор на клавиатуре мигает. Теперь для IntelliKeys USB восстановлены настройки по умолчанию.
3. Щелкните Готово, чтобы закрыть панель управления.

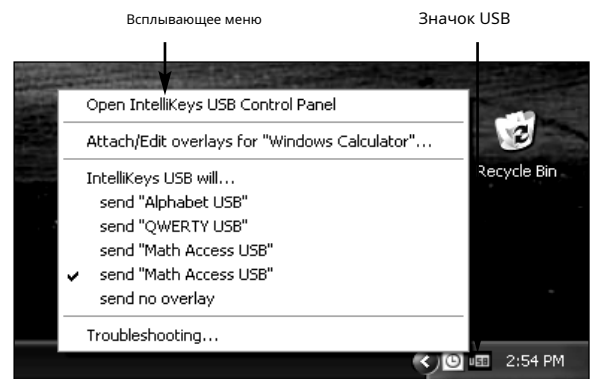

Часть панели задач Windows рядом с часами

Панель задач Macintosh OS X с раскрывающимся окном сообщения

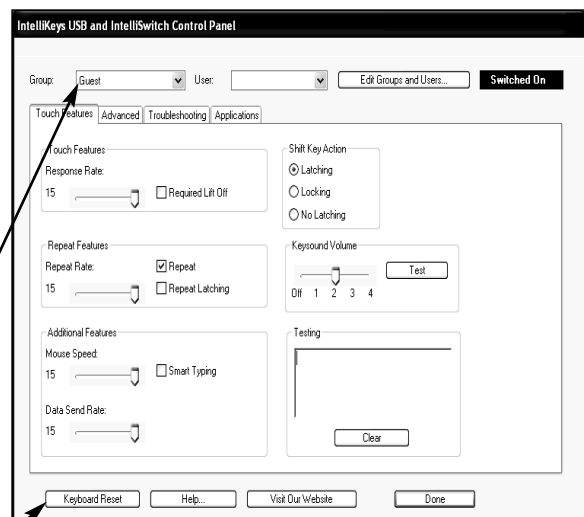
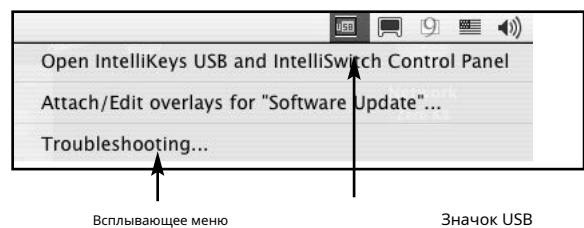

Панель управления IntelliKeys USB



Раскрывающийся список групп отображается в верхнем левом углу панели управления IntelliKeys USB

Использование значка USB

Помимо предоставления доступа к IntelliKeys USB и панели управления IntelliSwitch, значок USB, расположенный на панели задач вашего компьютера, также содержит несколько интересных новых функций, призванных помочь вам сделать вашу работу в качестве пользователя более эффективной и беспроблемной.

Проверка статуса с помощью всплывающей подсказки

Первое, что вы можете заметить в значке USB, это то, что теперь он является индикатором состояния IntelliKeys USB! Если IntelliKeys USB выключен или отключен от сети, значок USB становится красным; как только IntelliKeys USB включается, значок USB меняет цвет на синий.

Если вы наведете курсор или указатель мыши на значок USB, вы можете мгновенно получить информацию о состоянии. Над значком USB должна появиться небольшая всплывающая подсказка.

Если значок USB станет синим, во всплывающей подсказке будет указано, что IntelliKeys USB подключен.

Когда значок USB становится красным, во всплывающей подсказке будет указано, просто отключен IntelliKeys USB или полностью отключен.

Если у вас возникли трудности с IntelliKeys USB, всплывающая подсказка - это первое, куда вам следует перейти, чтобы определить, подключен ли IntelliKeys USB и включен ли он.

Внесение изменений с помощью всплывающего меню

Если щелкнуть значок USB, появится всплывающее меню. Как обсуждалось на предыдущей странице, это меню позволяет получить доступ к панели управления IntelliKeys USB.

Кроме того, вы можете выбрать «Прикрепить / редактировать оверлеи для [приложения]», что откроет панель управления и перенесет вас прямо на вкладку «Приложения», где вы затем сможете прикрепить оверлеи к приложению, которое вы используете в данный момент. См. Главу 4 для получения более подробной информации о том, как использовать вкладку «Приложения».

Если вы уже прикрепили оверлеи к текущему приложению, прикрепленные оверлеи отображаются в списке под параметром «Присоединить / изменить». Текущее выбранное наложение обозначается галочкой слева от имени наложения в списке. Чтобы изменить наложение, которое будет отправлено для приложения, просто щелкните имя нужного наложения, и рядом с ним появится галочка, указывающая, что это новый текущий-

Лы отправляя оверлей.

Под списком прикрепленных оверлеев находится опция «Панель управления не будет отправлять оверлеи». Выберите этот параметр, чтобы панель управления не отправляла оверлеи для выбранного приложения. Программы, у которых есть собственная отправка наложений, например IntelliTools Classroom Suite, будут продолжать отправлять свои наложения. Стандартные оверлеи со штрих-кодом также будут работать.

Если у вас есть ClickIt! или Discover, установленный на вашем компьютере, вместе с опцией «Панель управления не будет отправлять оверлей», вы увидите опции для ClickIt! и / или Discover, в зависимости от того, что установлено. Выбор этих параметров позволяет ClickIt! или Discover, чтобы отправлять наложения для текущего приложения.

Щелкните пункт меню «Устранение неполадок», чтобы открыть панель управления IntelliKeys USB и IntelliSwitch на вкладке «Устранение неполадок». См. Главу 6 для получения дополнительной информации о вкладке «Устранение неполадок».



Примечание

Не забудьте взглянуть на главу 4, чтобы лучше понять новую функцию вкладки «Приложения» и лучше понять, как ее использовать с широким спектром приложений.

Учебное пособие, часть 2 - Работа с наложениями

Семь стандартных оверлеев с раскладками клавиатуры напечатанные на них поставляются с IntelliKeys USB:

- Настройка USB-оверлея.
- Накладка QWERTY USB
- Наложение на USB-носитель для базового ввода
- Алфавитный USB-накопитель
- Накладка USB для доступа к мыши
- Накладка USB для доступа к математике
- Накладка USB для веб-доступа

Название каждого наложения печатается на верхнем левом поле наложения.

Использование настроечного USB-оверлея для сброса настроек клавиатуры и дисплея

Наложение настроек позволяет вам настроить способ ответа IntelliKeys USB, когда пользователь нажимает клавишу на оверлее. Вы начнете эту часть учебного пособия с помощью клавиши сброса клавиатуры на этом оверлее, чтобы сбросить клавиатуру к настройкам по умолчанию. Сброс клавиатуры при первом использовании гарантирует, что вы будете работать с выбранными вами настройками доступа.

1. Сдвиньте **Настроить USB-наложение** на IntelliKeys USB. Установка наложения на IntelliKeys USB позволяет клавиатуре считывать штрих-коды, напечатанные на накладке, и распознавать, какое наложение вставляется. IntelliKeys USB издаст звуковой сигнал, показывая, что наложение было распознано.
2. Найдите **Сброс клавиатуры** на накладке. Дважды нажмите. Обратите внимание, что индикатор на клавиатуре мигает. Теперь для IntelliKeys USB восстановлены настройки по умолчанию.
3. Нажмите **Особенности дисплея** дважды. Откроется текстовый документ со списком текущих настроек для IntelliKeys USB. Вы можете использовать эту функцию, чтобы проверять настройки всякий раз, когда вы вносите изменения, или для устранения неполадок.
4. Удалите настроечную USB-накладку.

 **Примечание** На обратной стороне каждого стандартного оверлея напечатаны штрих-коды. Эти штрих-коды идентифицируют наложение, когда оно проходит мимо считывателя штрих-кода, встроенного в клавиатуру IntelliKeys USB.

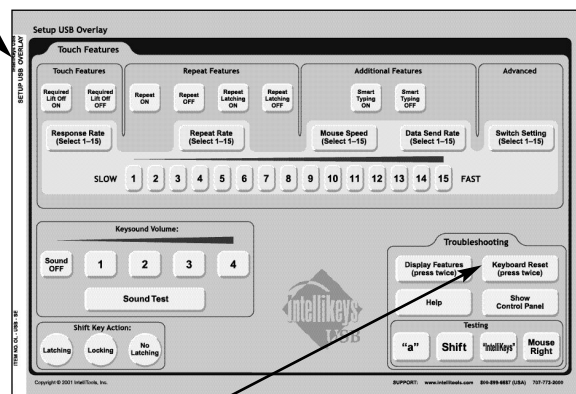

Настроить USB-наложение

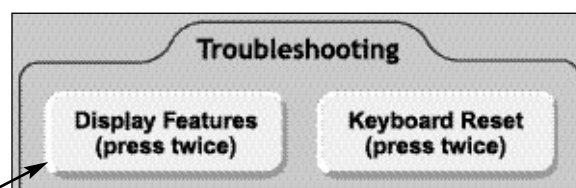

Клавиши сброса клавиатуры и функций дисплея



Штрих-коды на USB-накладке Math Access

Использование наложения QWERTY USB

Накладка QWERTY USB разработана для обеспечения полного доступа к стандартным символам клавиатуры, командам и функциям. Он включает стрелки клавиатуры и стрелки мыши, которые всегда активны. Его можно использовать с компьютерами Windows или Macintosh.

1. Откройте Блокнот, SimpleText, *IntelliTalk 3*, или какое-либо другое программное обеспечение для обработки текста.
2. Сдвиньте **QWERTY USB-накладка** на IntelliKeys USB. IntelliKeys USB издаст звуковой сигнал, показывая, что наложение готово к использованию.
3. Представьте, что вы можете печатать одним пальцем. IntelliKeys USB разработан таким образом, что вы можете использовать последовательные нажатия клавиш для доступа к функциям, которые в противном случае требуют одновременного нажатия нескольких клавиш, таких как использование заглавных букв или использование сочетаний клавиш для копирования, сохранения или печати. При использовании IntelliKeys USB никогда не нужно нажимать две клавиши одновременно!
4. Начните с ввода вашего имени. Нажмите **Сдвиг** на накладке QWERTY USB. Обратите внимание, что на клавиатуре загорается индикатор Shift, а клавиша Shift фиксируется (включается при нажатии одной клавиши). Функция фиксации сообщает клавише Shift оставаться активной, пока вы поднимаете палец, чтобы выбрать первую букву своего имени. После нажатия буквы клавиша Shift автоматически отпускается, и вы можете продолжать вводить строчные буквы. Закончите вводить свое имя.
5. Потренируйтесь печатать другие слова и фразы. Попробуйте перемещаться по тексту на экране с помощью **Стрелки клавиатуры**.
6. Попробуйте **Управление мышью** ключи. Используйте **Стрелки мыши** для перехода в меню «Файл». Выберите Сохранить.

Регулировка скорости мыши

Функция скорости мыши влияет на скорость указателя на экране при использовании стрелок мыши на наложении для перемещения указателя по экрану. По умолчанию скорость мыши установлена на 15. При этом значении мышь может двигаться слишком быстро, чтобы некоторые пользователи могли управлять ею или отслеживать ее по экрану. В этом разделе руководства вы настроите скорость мыши.

1. Удалите накладку QWERTY USB с IntelliKeys USB. Сдвиньте **Настроить USB-наложение** на IntelliKeys USB.



QWERTY USB-накладка



Световой индикатор подъема горит П

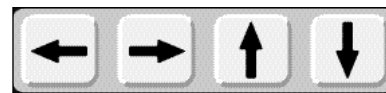

Клавиши со стрелками на клавиатуре

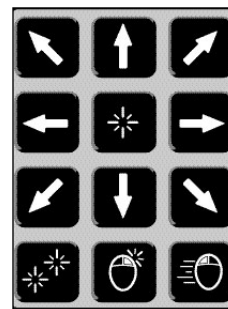

Клавиши управления мышью

Вверх

Влево, Щелкните, Вправо

Вниз

Дважды щелкните, щелкните правой кнопкой мыши, щелкните мышью вниз

2. Нажмите **Скорость мыши** в настройке USB-оверлея. Нажмите номер **7**.
3. Удалите настроечную USB-накладку с IntelliKeys USB. Сдвиньте **QWERTY USB-накладка** на IntelliKeys USB.
4. Используйте **Стрелки мыши** чтобы проверить скорость мыши. Вы можете вернуться к **Настроить USB-наложение** чтобы попробовать другую скорость мыши.

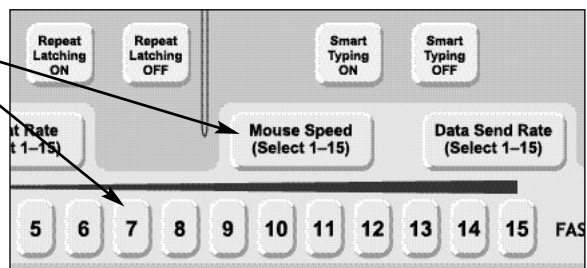

Клавиша скорости мыши и контроль скорости

Ввод с включенным и выключенным повтором

Некоторые пользователи не могут быстро поднять палец после нажатия клавиши, и нажатие клавиши повторяется, что приводит к множеству нежелательных записей. Чтобы смоделировать эту проблему, нажмите одну из букв на накладке и удерживайте ее несколько секунд, прежде чем отпустить. Обратите внимание, что в итоге вы набираете длинную строку букв.

Используя Setup USB Overlay, частоту повтора можно уменьшить или полностью отключить, что позволяет избежать этой проблемы.



Ввод с включенным повтором

1. Удалите накладку QWERTY USB с IntelliKeys USB. Сдвиньте **Настроить USB-наложение** на IntelliKeys USB. Нажмите **Сброс клавиатуры** дважды. Нажмите **Повторить ВЫКЛ.** в настройке USB-оверлея.

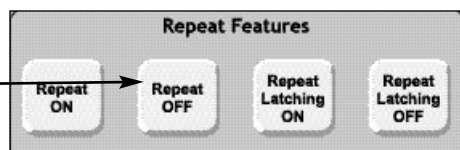

Клавиши Repeat On и Repeat Off

2. Удалите настроечную USB-накладку с IntelliKeys USB. Сдвиньте **QWERTY USB-накладка** на IntelliKeys USB.
3. Нажмите и удерживайте одну из буквенных клавиш на QWERTY USB Overlay (программа обработки текстов открыта). Клавиша не повторится, пока вы не поднимете палец и снова не нажмете.
4. Теперь вставьте **Настроить USB-наложение** снова и выберите **Повторить ВКЛ.**

Замедление скорости отклика

Некоторые пользователи IntelliKeys USB нажимают нежелательные клавиши при выборе нужной буквы. Функция скорости отклика может регулировать время (а не давление), необходимое для нажатия на клавишу, прежде чем она будет активирована. Настройки скорости отклика могут варьироваться от 1 до 15.

1. Сначала вы смоделируете опыт человека, которому трудно изолировать клавишу на клавиатуре. Выберите букву для ввода. Медленно проведите пальцем по клавиатуре, пока не нажимаете эту букву. Обычно набирается много нежелательных символов.

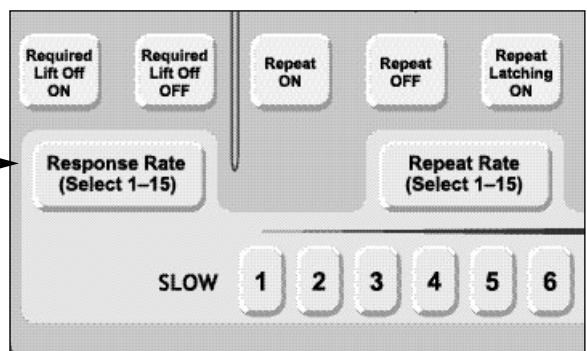

Клавиша скорости отклика

- Скорость отклика по умолчанию - 15. Это самая быстрая скорость отклика. Чтобы изменить **Скорость отклика** удалите накладку QWERTY USB. Сдвиньте **Настроить USB-наложение** на IntelliKeys USB.
- Нажмите **Скорость отклика**. Нажмите номер **7**.
- Удалите настроечную USB-накладку с IntelliKeys USB. Сдвиньте **QWERTY USB-накладка** на IntelliKeys USB.
- Снова медленно проведите пальцем по клавиатуре. Когда вы найдете букву, которую вы выбрали ранее, оставьте палец на этой букве, пока клавиша не будет активирована. Обратите внимание на отличие от шага 1.
- Теперь снова используйте Setup USB Overlay, чтобы снова установить Response Rate на 15.
- Выделите весь текст в документе и удалите его.

Включение умного набора текста

Smart Typing может помочь пользователям клавиатуры, которые печатают очень медленно. Smart Typing автоматически вводит определенные символы, ускоряя набор текста и экономя пользователю много нажатий клавиш.

- Снимите накладку QWERTY USB и сдвиньте **Настроить оверлей** на IntelliKeys USB.
- Нажмите **Умный набор текста ВКЛ**.
- Удалите настроечную USB-накладку и сдвиньте **QWERTY USB-накладка** на IntelliKeys USB.
- Поскольку интеллектуальный ввод текста включен, при вводе буквы «q» в верхнем или нижнем регистре IntelliKeys USB автоматически добавляет букву «и» в нижнем регистре. Введите слово «королева», чтобы исследовать эту функцию.
- При включенном интеллектуальном вводе, когда вы вводите точку, восклицательный или вопросительный знак, IntelliKeys USB автоматически добавляет два пробела и фиксирует клавишу Shift, чтобы следующий вводимый символ будет в верхнем регистре. Попробуйте эти функции Smart Typing.

Отключение звуков клавиш

Некоторых пользователей легко отвлекают звуки, которые издает IntelliKeys USB при нажатии клавиш или наложении и выдвигении накладок. Уровень звука можно изменить или отключить с помощью Setup USB Overlay.

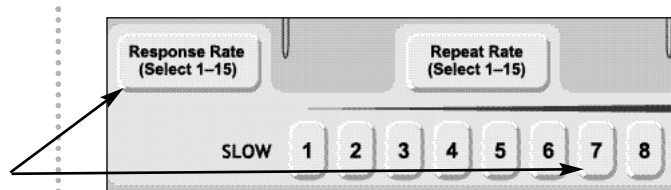

Клавиша скорости отклика и контроль скорости

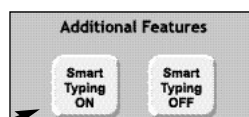

Клавиши Smart Typing On и Smart Typing Off

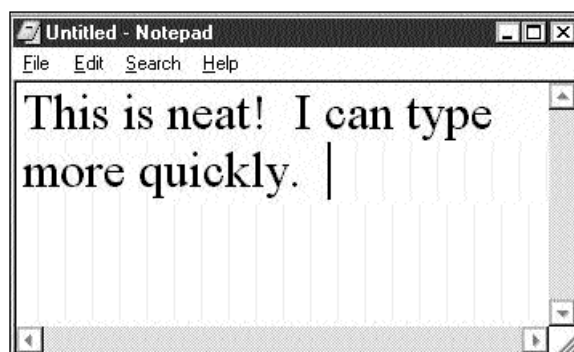

Ввод с использованием умного набора текста

1. Снимите накладку QWERTY USB и вставьте **Настроить USB-наложение.**
2. Найдите **Громкость звука** на накладке и нажмите **Без звука.**
3. Удалите настроечную USB-накладку и сдвиньте **QWERTY USB-накладку** на IntelliKeys USB.
4. Нажмите несколько букв, чтобы опробовать IntelliKeys USB с выключенной громкостью Keysound.

Изучение других параметров настройки USB-наложения
 Настройка USB-оверлея включает другие параметры, которые можно выбрать, чтобы настроить доступ для пользователя. Описание этих дополнительных настроек можно найти как в Учебной части 5 - Создание групп и пользователей, так и в главе 6 - Другие функции панели управления.

Примечание. Когда вы закончите изучение, используйте наложение настроек для сброса настроек с клавиатуры.

Использование USB-оверлея Basic Writing

USB-оверлей для базового письма предназначен для использования в качестве промежуточного шага перед тем, как учащиеся будут готовы использовать полнофункциональный оверлей QWERTY, и после того, как они начнут использовать более простой USB-оверлей с алфавитом (см. Ниже). Накладка USB для базового ввода данных содержит меньше модификаторов и ни одной функциональной клавиши. На нем есть числовая строка и тире, позволяющие студентам писать адреса и номера телефонов.

1. Удалите накладку QWERTY USB. Сдвиньте **Основы записи USB-оверлея** на IntelliKeys USB.
2. Используйте оверлей для ввода слов и чисел.
3. Попробуйте **Управление мышью** клавиши.

Использование USB-накладки Alphabet

Накладка Alphabet USB отображает буквы в алфавитном порядке с использованием строчных букв, больших, легко читаемых клавиш и легко узнаваемого шрифта. Это хороший вариант для молодых студентов, поскольку они часто лучше знакомы с алфавитным порядком. Это наложение включает стрелки клавиатуры, но не стрелки мыши, чтобы помочь учащимся сосредоточиться на письменной задаче.

1. Удалите накладку USB для базовой записи с USB-накопителя IntelliKeys. Переверните и сдвиньте **Алфавитный оверлей USB** на IntelliKeys USB.

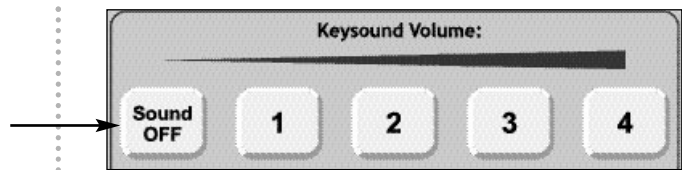

Звук Клавиши регулировки громкости



Основы записи USB-оверлея



Алфавитный оверлей USB

2. Практикуйтесь в использовании USB-оверлея Alphabet для ввода слов и предложений.
3. Попробуйте стрелки на клавиатуре.
4. Выделите весь текст в документе и удалите его.

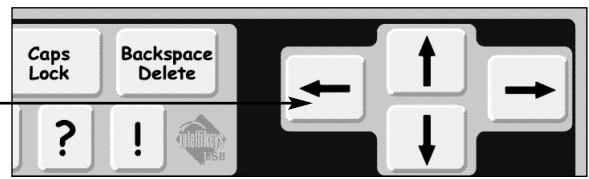

Стрелки клавиатуры

Использование USB-накладки для доступа к мыши

Этот оверлей представляет собой большой удобный элемент управления мышью. На нем также есть клавиша Escape. Используйте этот оверлей при работе с обучающими или игровыми программами, которые реагируют на действия мыши.

1. Удалите USB-накладку Alphabet. Вставьте **USB-накладку для доступа к мыши**.
2. Откройте программу, управляемую мышью, например одну из карточных игр, которые обычно поставляются с вашим компьютером, - Solitaire, Eight Off или FreeCell.
3. Используйте USB-накопитель для доступа к мыши, чтобы перемещаться по игре.
4. Если вы обнаружите, что скорость мыши слишком быстрая или медленная, используйте настройку USB-оверлея, чтобы изменить скорость.

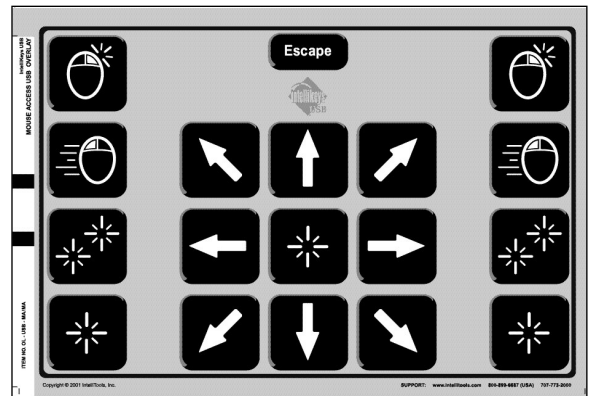

USB-накладка для доступа к мыши

Использование USB-оверлея Math Access

Студенты и взрослые часто работают с математическими программами или калькуляторами. Этот оверлей обеспечивает полный доступ к таким программам и является мощным инструментом, позволяющим сосредоточиться на освоении новых математических понятий или решении математических задач. Поскольку у него ограниченное количество клавиш, студенты меньше отвлекаются, чем если бы они использовали стандартную клавиатуру или полнофункциональный оверлей.

1. Удалите USB-накладку для доступа к мыши. Переверните и сдвиньте **USB-накопитель для доступа к математике** на IntelliKeys USB.
2. В большинстве компьютеров есть экранный калькулятор.
 - На **Окна** компьютер перейти к **Пуск \ Программы \ Стандартные \ Калькулятор**.
 - На **Macintosh OS8.6 / 9.x** перейдите в **Яблочное меню**. В OSX перейдите **на жесткий диск: Приложения: Калькулятор**
3. Используйте USB-накопитель Math Access для создания и решения задач.
4. Вставьте Setup Overlay и перезагрузите клавиатуру.

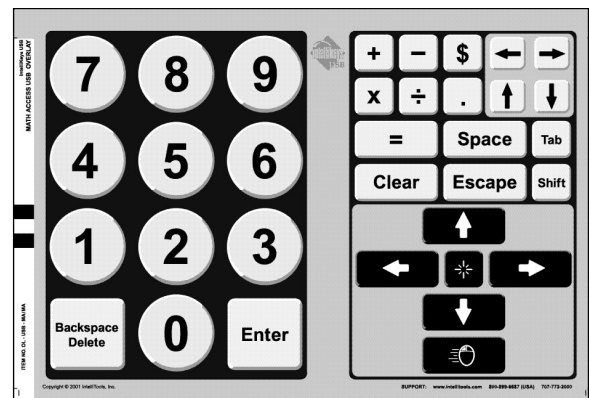

USB-накопитель для доступа к математике

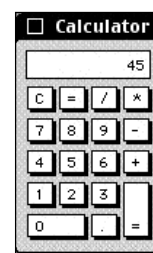
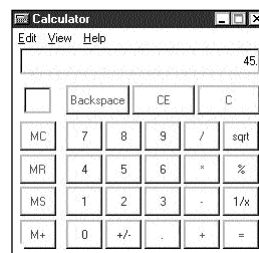

Windows и Macintosh калькуляторы

Учебник, часть 3 - Доступ в Интернет

Использование USB-накладки для веб-доступа

Накладка USB для веб-доступа предоставляет часто используемые клавиши в веб-браузере. Эти клавиши - «Назад», «Вперед», «Поиск», «Закладки» и т. Д. - включены в этот оверлей вместе с раскладкой клавиатуры QWERTY.

1. Удалите любые наклейки с IntelliKeys USB.
2. Запуск **Internet Explorer** или **Netscape Navigator** используя стандартные процедуры Windows или Macintosh. Вы не можете запустить Интернет-браузер с помощью этого оверлея!
3. Сдвиньте **Накладка USB для веб-доступа** на IntelliKeys USB.
4. Если вы используете Internet Explorer, выберите **Internet Explorer** на наклейке. Если вы используете Netscape Navigator, выберите **Netscape Navigator**. Нажатие одной из этих клавиш приводит к соответствию функции USB-клавиатуры IntelliKeys браузеру, запущенному на шаге 2.
5. Нажмите кнопку **Прокрутите вверх**, **Прокрутите вниз**, а также **Стрелка** клавиши для навигации по домашней странице.
6. Нажмите **Перейти к** перейти в адресное окно. Нажмите **www.** чтобы начать вводить адрес веб-сайта. В завершение введите адрес веб-сайта, например «**atia.org**». Нажмите **Входить** перейти на эту страницу.
7. Нажмите **Избранное / Закладки** для перехода к окну «Избранное» / «Закладки». С помощью **Стрелка** клавиш, перемещайтесь по окну и выберите веб-сайт, ранее отмеченный закладкой, или нажмите **Добавить в избранное / закладки** чтобы добавить текущий сайт в закладки.
8. Нажмите **Назад** для перехода к ранее посещенным сайтам. Нажмите **Вперед** вернуться на сайт. Нажмите **Домой** чтобы вернуться на вашу домашнюю страницу.
9. Нажмите **IntelliTools**. Этот ключ автоматически приведет вас на веб-сайт IntelliTools. Используйте клавиши на наклейке для навигации по нашему веб-сайту. Посетите страницу технической поддержки, чтобы узнать о последних обновлениях нашего программного обеспечения. Посетите мероприятие Страница обмена, где вы можете скачать работы, созданные другими авторами.



Накладка USB для веб-доступа

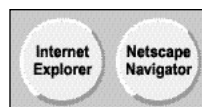

Internet Explorer и
Клавиши Netscape Navigator

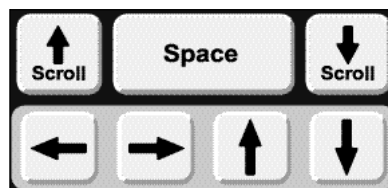

Прокрутка вверх,
Прокрутить вниз
И
Клавиши со стрелками



Перейти к и www. ш. ключи



Избран. клавиша orites / Bookmarks

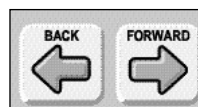

Назад-вперед,
и домашние ключи



IntelliTools ключ



Кончик

На следующей странице приведена диаграмма, описывающая функции клавиш на USB-накопителе веб-доступа.

. Справочный список USB-ключей для веб-доступа:

Нажмите эти клавиши:



Internet Explorer - если вы используете Internet Explorer в качестве веб-браузера.
Netscape Navigator - если вы используете Netscape Navigator в качестве веб-браузера.

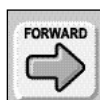
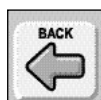

Назад - для перемещения назад по страницам, которые вы посетили.

Вперед - для продвижения по страницам, которые вы посетили.



Останавливаться - чтобы остановить загрузку страницы. Эта команда используется, когда загрузка занимает слишком много времени.



Обновить - чтобы перезагрузить текущую страницу.



Домой - чтобы вернуться на вашу домашнюю страницу.



Поиск - для перехода на страницу поиска, на которой доступны расширенные функции поиска в Интернете.



Избранное / Закладки - для просмотра коллекции веб-адресов (веб-страниц), сохраненных пользователем для частого использования.



История - для просмотра списка страниц, посещенных во время сеанса использования.



Перейти к - чтобы поместить курсор в адресную строку. Здесь вы вводите Интернет-адрес (URL), обычно веб-страницу. Введите адрес и нажмите Enter.



IntelliTools - посетить веб-сайт IntelliTools.



Прокрутка вверх, прокрутка вниз - для перемещения по веб-странице по экрану за раз.



Вкладка - для перехода от одной ссылки на странице к другой.



Стрелка вверх, стрелка вниз - для непрерывной прокрутки страницы.

Учебное пособие, часть 4 - Использование IntelliKeys USB в качестве интерфейса коммутатора

IntelliKeys USB обеспечивает доступ к компьютеру для людей, использующих переключатели. IntelliKeys USB имеет два встроенных программируемых порта коммутатора. К этим гнездам можно подключить многие обычно используемые переключатели.

Кроме того, сама клавиатура может вести себя как двухклавишная клавиатура, повторяя действия двух переключателей. Одна область переключения (одна клавиша) покрывает всю левую сторону сенсорной поверхности IntelliKeys USB, а вторая область переключения (вторая клавиша) покрывает всю правую сторону.

В следующих шагах вы узнаете, как выбирать настройки переключателя с панели управления USB.

1. Удалите все наклейки с IntelliKeys USB. Сдвиньте **Настроить USB-наложение** на IntelliKeys USB.
2. Нажмите **Показать панель управления** в разделе "Устранение неполадок" наложения. Откроется панель управления IntelliKeys USB.
3. Щелкните значок **Передовой таб. Выбирать Как переключатель, с этими настройками.**
4. В раскрывающемся списке «... с этими настройками» выберите **Настройка переключателя 6 - стрелки влево и вправо.** Нажмите **Сделанный.** Удалите настроечную USB-наклейку с IntelliKeys USB.
5. Чтобы использовать эти настройки переключателя, откройте текстовый редактор, например SimpleText, NotePad или *IntelliTalk 3*. Наберите несколько предложений на стандартной клавиатуре.
6. Поместите курсор где-нибудь внутри предложения в документе.
7. Подключите два коммутатора к портам коммутатора на левой стороне IntelliKeys USB.
8. Нажмите переключатель, подключенный к порту переключателя 1, чтобы переместить курсор влево. Нажмите переключатель, подключенный к порту коммутатора 2, чтобы переместить курсор вправо.
9. В дополнение к использованию переключателей, подключенных к портам коммутатора IntelliKeys USB, сенсорная передняя поверхность IntelliKeys USB теперь также функционирует как интерфейс с двумя переключателями. Коснитесь левой стороны IntelliKeys USB, чтобы переместить курсор влево. Коснитесь правой стороны, чтобы переместить курсор вправо.

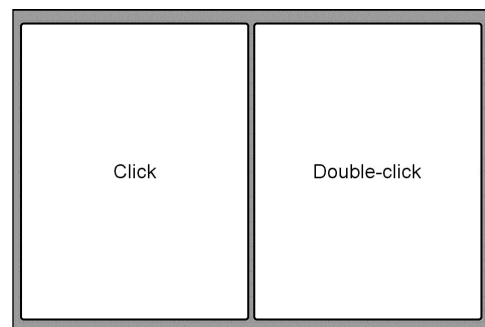

Клавиатура с Switch Setting 5 sel
(см. список ниже)

возведен

- 1 - Ctrl-Enter and Ctrl-Enter
- 2 - Ctrl-Right and -Down Arrows
- 3 - Space and Enter
- 4 - Click and Click
- 5 - Click and Double Click
- 6 - Left and Right Arrows
- 7 - Up Arrow and Down Arrow
- 8 - Left Arrow and Up Arrow
- 9 - 1 and 2
- 10 - Tab and Enter
- 11 - Tab and Space
- 12 - Tab and Shift-Tab
- 13 - Left Shift and Right Shift
- 14 - Down Arrow and Enter
- 15 - Right Arrow and Enter
- 16 - Left Click and Right Click
- 17 - Arrow Keys and Enter
- 18 - Arrow Keys and Space
- 19 - 1 thru 4 and 0
- 20 - 1 thru 4 and Enter
- 21 - Edit Keys
- 22 - Modifiers
- 23 - Mouse Click
- 24 - Mouse Buttons 1
- 25 - Micellaneous 1

Переключить список настроек

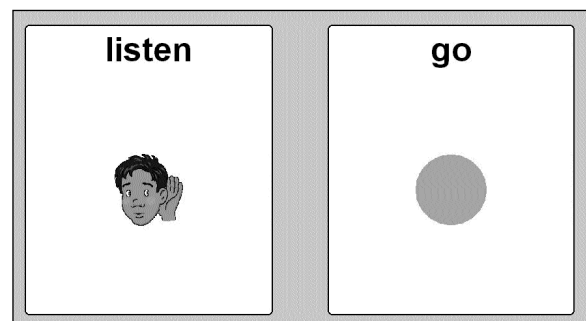

Пользовательский оверлей, предназначенный для использования с другим
Программой IntelliTools с двумя настройками переключателя

.



Учебник, часть 5 - Создание групп и пользователей

IntelliKeys USB можно настроить для использования множеством разных пользователей, у каждого из которых разные потребности в доступе. Если несколько учеников используют один и тот же USB-накопитель IntelliKeys, у каждого из них могут быть разные пользовательские предпочтения: каждому может потребоваться разная скорость ответа; один пользователь может потребовать отправки настраиваемого оверлея каждый раз, когда он использует IntelliKeys USB; другой может захотеть использовать IntelliKeys USB в качестве переключателя. Экранная панель управления позволяет создавать и сохранять индивидуальные настройки для любого пользователя, входящего в группу пользователей. Эти настройки активируются всякий раз, когда пользователь выбирает свое имя из списка на панели управления.

В этой части урока вы создадите группу, состоящую из трех студентов. У каждого ученика будут разные настройки доступа. Вы узнаете, как установить эти параметры и как переключаться от одного ученика к другому.

Создание группы и ввод пользователей

1. Откройте панель управления на рабочем столе компьютера, используя меню или Настройте USB-наложение.
 - На **Окна** компьютера: найдите панель задач в нижней части экрана компьютера. Щелкните значок **Значок USB** а затем щелкните **IntelliKeys USB** всплывающее меню. Панель управления отобразится на экране. Переходите к шагу 2 ниже.
 - Если вы используете **Macintosh OS X** машина, щелкните **Значок USB** в строке меню в правом верхнем углу экрана.
 - Если вы используете **Macintosh OS 9** компьютер: с **Яблочное меню**, Выбрать **Панели управления** и **IntelliKeys USB**. Панель управления отобразится на экране.
2. Щелкните **Редактировать группы и пользователей**, чтобы открыть диалоговое окно "Группы и пользователи".
3. В разделе "Группы" этого диалогового окна щелкните **Новый**. В открывшемся диалоговом окне «Новая группа» введите «IntelliKeys USB Tutorial». Нажмите **В ПОРЯДКЕ** чтобы закрыть это диалоговое окно.
4. В списке "Группы" выберите **Учебное пособие по IntelliKeys USB** листинг. Выбранное имя группы будет выделено.
5. В разделе «Пользователи» этого диалогового окна щелкните **Новый**. В открывшемся диалоговом окне «Новый пользователь» введите имя «Мэри». Нажмите **В ПОРЯДКЕ** чтобы закрыть это диалоговое окно.

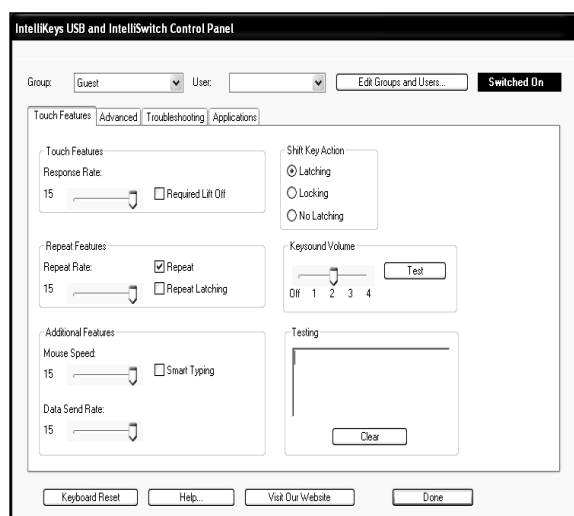

Панель управления IntelliKeys USB



Кнопка "Изменить группы и пользователей"



Диалоговое окно "Группы и пользователи"

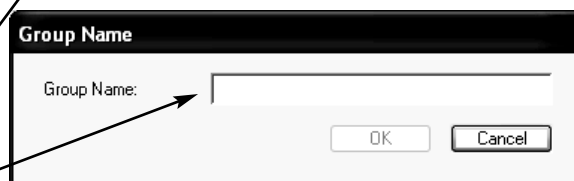

Диалоговое окно "Новая группа"

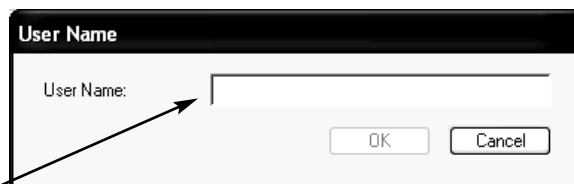

Диалоговое окно "Новый пользователь"

- Повторите шаг 5 для каждого ученика, которого вы хотите включить в выбранную группу. Введите имя «Джо». Введите имя «Сара». Обратите внимание, что имена расположены в алфавитном порядке.

7. Щелкните **в порядке** чтобы вернуться в панель управления.

Настройка IntelliKeys USB

Функция «Пользователи» IntelliKeys USB позволяет настраивать параметры доступа для каждого учащегося, входящего в любую группу.

Мэри

Мэри - опытный наборщик текста, который пользуется функциями Smart Typing и Shift Key Action в IntelliKeys USB.

- В раскрывающемся списке «Группа» выберите **Учебное пособие по IntelliKeys USB**.
- В раскрывающемся списке «Пользователь» выберите **Мэри**.
- Щелкните значок **Сенсорные функции** таб. В разделе «Дополнительные функции» этого диалогового окна щелкните значок **Умный набор текста** Установите флажок, чтобы в поле появился флажок.
- В разделе «Действие клавиши Shift» этого диалогового окна щелкните значок **Блокировка** переключатель, чтобы рядом с этим параметром появилась точка.

Блокировка означает, что клавиша-модификатор (Shift, Control, Alt, Option и Command) вращается в трех состояниях. Например, при первом нажатии клавиши Shift он находится в заблокированном состоянии (заблокирован только для следующей записи). Двойное нажатие клавиши Shift переводит клавиатуру в заблокированное состояние. Это позволяет вводить несколько измененных символов подряд, например «IBM» или «USB». При третьем нажатии клавиши Shift функция блокировки отключается. Индикатор на клавиатуре показывает, когда Shift задействован.

Джо

Джо - студент, которому полезно использовать функцию обязательного отрыва IntelliKeys USB. Ему также нужна низкая громкость для звуков клавиш, чтобы он не отвлекался на звук при отпускании клавиши.

- В раскрывающемся списке «Пользователь» выберите **Джо**.
- В разделе «Громкость звука» этого диалогового окна переместите ползунок на **1**.

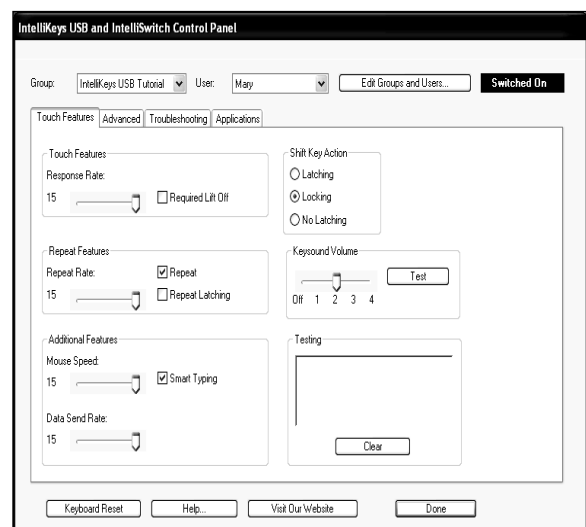

Панель управления настроена для пользовательских настроек Мэри



Джо выбран из раскрывающегося списка "Пользователь"

3. В разделе «Функции сенсорного ввода» этого диалогового окна щелкните значок **Требуемый подъем** Установите флажок, чтобы в поле появился флажок.

Когда параметр Required Lift Off включен, Джо должен убрать палец с клавиатуры после нажатия клавиши, прежде чем любая другая клавиша среагирует. Например, если Джо наберет букву «а», а затем переместится к букве «г», буква «г» не будет набрана. Джо должен убрать палец с клавиатуры и нажать «g», чтобы набрать «g».

4. В разделе «Повторение функций» этого диалогового окна переместите **Частота повторения** ползунок для 12.

Выбор требуемого отталкивания может позволить вам установить более высокую частоту отклика, чем потребовалось бы Джо, если бы обязательное отталкивание было отключено, что позволит Джо стать более эффективным. Если Keysound включен, Required Lift Off будет издавать звуковой сигнал при отпуске клавиши.

Сара

Сара - ученица, которая использует только левую руку и имеет ограниченный диапазон движений. Ей требуется клавиатура с измененной раскладкой букв. Ей понравится упрощенная раскладка клавиатуры, в которой гласные отделяются от согласных, что усиливает ее навыки правописания.

IntelliKeys USB включает несколько альтернативных оверлеев, которые предоставляют варианты раскладок стандартной оверлейной клавиатуры. На панели управления вы можете выбрать одно из этих альтернативных наложений или любое другое настраиваемое наложение, которое будет отправляться на клавиатуру IntelliKeys USB каждый раз, когда выбранный ученик использует IntelliKeys USB.

1. В раскрывающемся списке «Пользователь» выберите **Сара**.
2. Щелкните значок **Передовой таб**.
3. Щелкните **С этим оверлеем:**.
4. Щелкните **Просматривать** и перейдите в папку «Альтернативные наложения».
5. Дважды щелкните значок **Уменьшенное наложение алфавита** папку для отображения ее содержимого.
6. Выберите и откройте **Отправлять** папка. (Пользователи Windows должны выбрать **Наложение содержимого IntelliKeys** от **Файлы типа** раскрывающийся список, чтобы отобразить версию этого наложения для отправки). Откройте файл в папке «Отправить».
7. Использование IntelliTools ' *Создатель наложений 3*, перейдите к **Уменьшенное наложение алфавита** папку, откройте **Распечатать** папку и распечатайте версию для печати этого

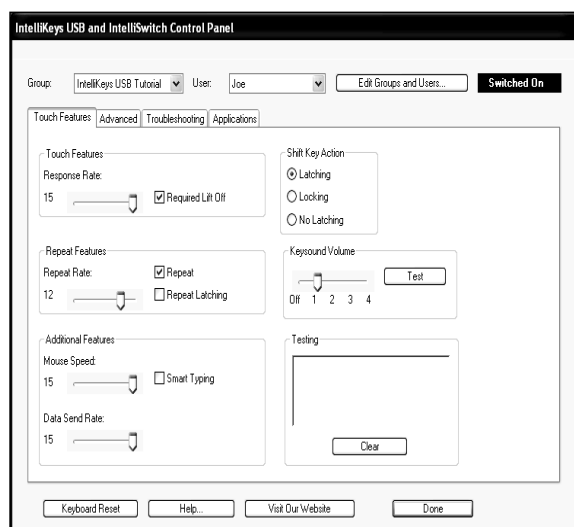

Панель управления настроена для пользовательских предпочтений Джо

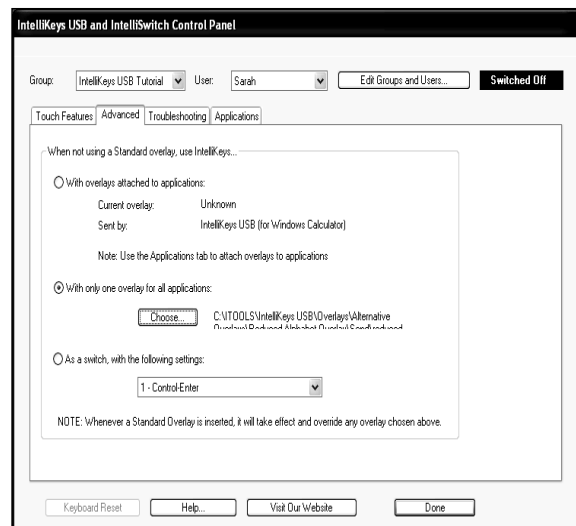

Панель управления для настроек наложения Сары

- наложение. См. Стр. 5 с организационной структурой, которая поможет вам перейти к этому оверлею. См. Стр. 53 для получения инструкций по использованию *Создатель наложений 3*.

Тестирование настроек учащихся

После того, как вы завершите настройку предпочтений для каждого ученика, вы можете опробовать его или ее настройки.

Мэри

1. Откройте **Панель управления IntelliKeys USB**, а в раскрывающемся списке Пользователь выберите **Мэри**. Нажмите **Сделанный**.
2. Откройте SimpleText, Блокнот, *IntelliTalk II* или другое программное обеспечение для обработки текста.
3. Удалите все стандартные наклейки с IntelliKeys USB и вставьте **QWERTY USB-наклейка**.
4. Введите несколько предложений. Попробуйте использовать клавишу Shift с включенной блокировкой.

Джо

1. Откройте **Панель управления IntelliKeys USB**. В раскрывающемся списке "Пользователь" выберите **Джо**. Нажмите **Сделанный**.
2. Если наложение QWERTY USB не вставлено, вставьте его в IntelliKeys USB. Напечатайте несколько предложений. Попробуйте воспользоваться функцией "Требуемый отрыв".
3. Снимите наклейку QWERTY USB и сдвиньте **Основы записи USB-оверлея** на IntelliKeys. Напечатайте несколько предложений. Обратите внимание, что настройки IntelliKeys USB остаются неизменными независимо от того, какой стандартный оверлей используется.

Сара

1. Откройте **Панель управления IntelliKeys USB**. В раскрывающемся списке "Пользователь" выберите **Сара**. Нажмите **Сделанный**.
2. Удалите наклейку USB для базовой записи с USB-накопителя IntelliKeys. Сдвиньте **Уменьшенное наложение алфавита** на IntelliKeys USB.
3. Попробуйте этот оверлей. Обратите внимание на удобную раскладку, в которой гласные расположены отдельно от согласных.

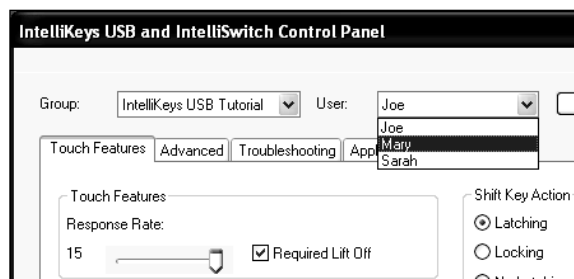

Выбор Мэри из раскрывающегося списка "Пользователь"

Учебное пособие, часть 6 - Использование IntelliKeys с другими приложениями

Вкладка «Приложения» на панели управления IntelliKeys USB представлена в версии 3. Эта функция позволяет легко использовать IntelliKeys USB с широким спектром программного обеспечения, особенно для тех программ, к которым автоматически не прикрепляются оверлеи.

Примечание. Эта функция доступна только в Windows (98 и выше) и Mac OSX (10.1.x или выше).

Теперь вы можете легко прикрепить одну или несколько оверлеев к программам, таким как AOL Instant Messenger, iTunes, Kurzweil 3000, Inspiration, Word, Excel, PowerPoint и т. д. Эти наложения будут автоматически отправлены в IntelliKeys при запуске программного обеспечения.

Создать индивидуальный доступ к вашим любимым программам так же просто, как 1,2,3... ..

Использование вкладки «Приложение» - простой процесс:

1. Создавайте собственные наложения для любого приложения с *Создатель наложений 3* (продается отдельно) или используйте готовые наклейки.
2. Откройте панель управления IntelliKeys USB и IntelliSwitch. На вкладке «Приложения» добавьте приложение в список.
3. Прикрепите свой собственный файл наложения к приложению.
4. Распечатайте прикрепленный оверлей.
5. Запускаем приложение и оверлей автоматически отправляется!

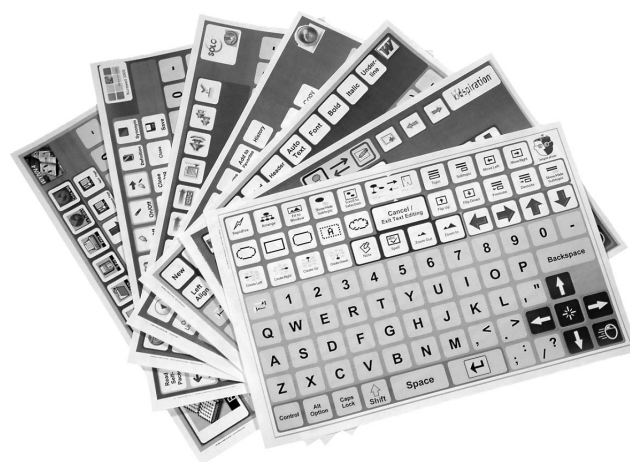

Создание пользовательского наложения или использование готового наложения

Создание пользовательских наложений

С использованием *Создатель наложений 3* (продается отдельно), вы можете создавать собственные наклейки для многих приложений. Первый шаг - решить, к каким функциям программы вы хотите, чтобы пользователь IntelliKeys получил доступ. Затем определите те функции (например, сохранение, копирование, печать), с которыми связаны сочетания клавиш. Эти сочетания клавиш обычно отображаются в меню или для поиска в справке программы по специальным возможностям или сочетаниям клавиш. Затем создайте свои собственные накладываемые клавиши и отредактируйте их содержимое, чтобы оно соответствовало соответствующему сочетанию клавиш. Кроме того, вы можете создавать наложения клавиш с помощью действий мыши, таких как нажатие кнопки, мышь влево, мышь вправо и т. д. Проконсультируйтесь с вашим *Создатель наложений 3* Руководство пользователя для получения более подробной информации о создании наложений.

Использование готовых наложений

Помимо создания собственных наложений с *Создатель наложений 3*, вы можете использовать одну из стандартных оверлеев (они имеют читаемые штрих-коды на задней панели), которые поставляются с вашим IntelliKeys USB.

Вы можете прикрепить готовые файлы наложения, например те, которые поставляются с *Создатель наложений 3* или *Классный люк IntelliTools*.

Вы можете использовать готовые *Популярные программные оверлеи для IntelliKeys*, который можно приобрести отдельно от IntelliTools.

Добавление приложения

1. Откройте панель управления IntelliKeys USB.

- На компьютере Macintosh OS X:

Щелкните значок IntelliKeys USB в строке меню в правом верхнем углу.

- На компьютере под управлением Windows:

Щелкните значок USB IntelliKeys на панели задач в правом нижнем углу.

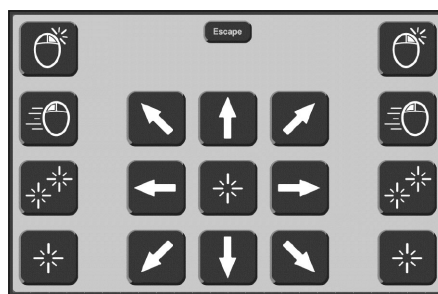

USB-накладка для доступа к мыши



Классная ABC Overlay

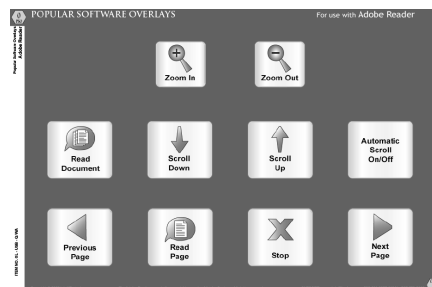

Adobe Reader Overlay

2. Выберите **Откройте IntelliKeys USB и панель управления IntelliSwitch..**

3. Щелкните значок **Приложения** таб.

4. Обратите внимание, что к Adobe Reader прикреплен оверлей в качестве образца по умолчанию.

Для этого урока вы прикрепите Блокнот (на компьютере с Windows) или TextEdit (на Mac).

5. Щелкните значок **Добавлять** под списком «Для приложения, выбранного ниже...».

6. Прокрутите список приложений, чтобы найти Блокнот или TextEdit.

Если имя приложения отсутствует в списке «Приложения», нажмите «Обзор». Используйте диалоговое окно «Выбор приложения», чтобы найти приложение на жестком диске вашего компьютера.

7. Щелкните ОК.

8. Обратите внимание, что Блокнот или TextEdit теперь отображается в списке приложений, доступных для добавления наложений.

Присоединение оверлеев к приложению

В этом руководстве вы прикрепите модифицированный оверлей ABC, установленный с вашим программным обеспечением IntelliKeys USB. Это пример наложения клавиатуры, который разработан для удовлетворения потребностей учащегося с ограниченным диапазоном движений (это наложение было первоначально разработано и отправлено на IntelliTools Activity Exchange Кэти Гриффин).

1. Если он еще не открыт, откройте **Панель управления IntelliKeys USB**. Щелкните значок **Приложения** таб.

2. Щелкните **Блокнот** или **TextEdit** из списка приложений, чтобы прикрепить оверлей.

3. Щелкните **Прикреплять** из правой части этого окна.

4. Затем вы перейдете туда, где находится файл наложения, чтобы прикрепить его к вашему приложению.

• На компьютере Macintosh OS X:

Перейдите в папку Applications на жестком диске вашего компьютера.

Откройте (дважды щелкните) папку IntelliTools.

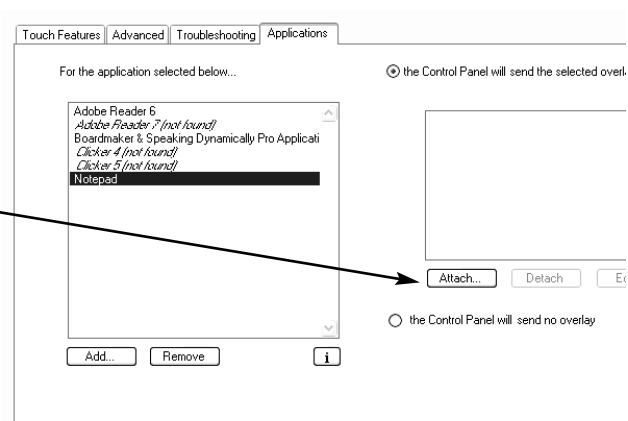
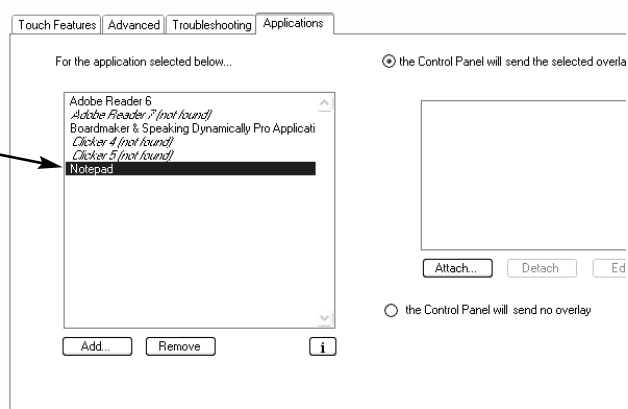
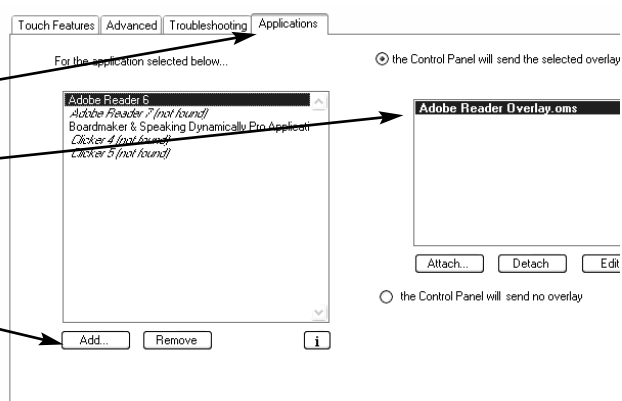

Открыть **IntelliKeys USB** папка.

Открыть **Накладки** папка.

Открыть **Альтернативные наложения** папка.

Открыть **Уменьшенное наложение алфавита** папка.

Открыть **Распечатать** папка.

Щелкните, чтобы выбрать уменьшенное наложение алфавита.

Нажмите «Открыть», чтобы прикрепить этот оверлей.

• На компьютере под управлением Windows:

Перейдите в папку ITools на жестком диске вашего компьютера.

Откройте (дважды щелкните) **IntelliKeys USB** папка.

Открыть **Накладки** папка.

Открыть **Альтернативные наложения** папка.

Открыть **Уменьшенное наложение алфавита** папка.

Открыть **Распечатать** папка.

Щелкните, чтобы выбрать уменьшенное наложение алфавита.

Нажмите «Открыть», чтобы прикрепить наложение.

5. Теперь ваш оверлей прикреплен и готов к использованию с приложением.

Печать прикрепленного наложения

Вы можете открыть и распечатать наложение с уменьшенным алфавитом с помощью IntelliKeys USB и панели управления IntelliSwitch.

Если у вас есть Overlay Maker

1. Откройте **IntelliKeys USB** и панель управления **IntelliSwitch**. Щелкните значок **Приложения** таб.

2. Выберите **Блокнот** или **TextEdit** из списка приложений, чтобы сделать его активным. Наложение с уменьшенным алфавитом должно отображаться в списке прикрепленных оверлеев.

3. Щелкните **Редактировать**. Оверлей откроется через *Создатель наложений*. В меню Файл выберите **Распечатать**.

Если у вас нет Overlay Maker

1. Установите пробную версию *Создатель наложений 3* который поставляется с IntelliKeys USB. Или скачайте пробную версию

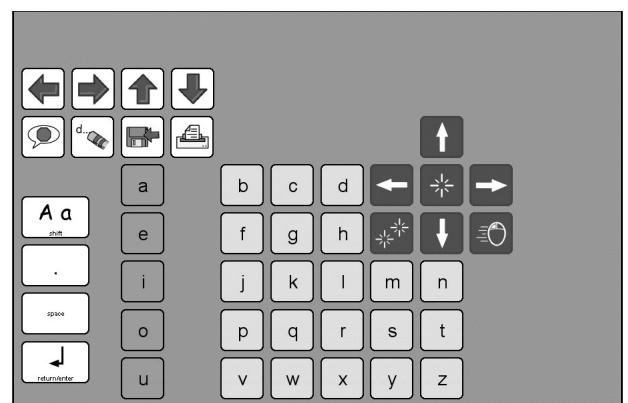
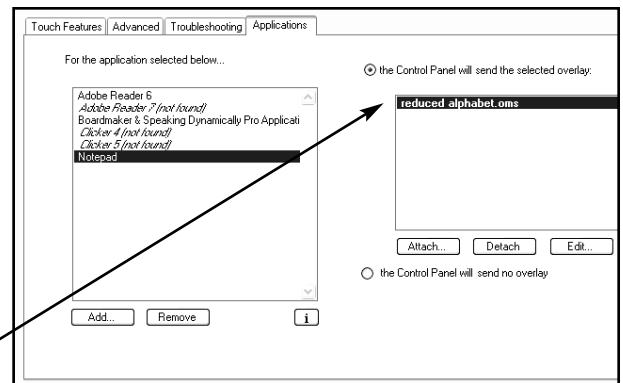
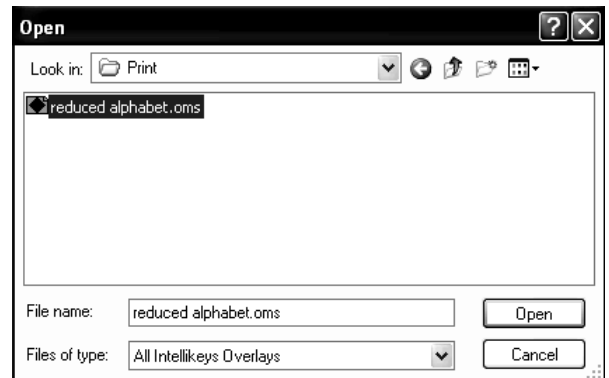

Уменьшенное наложение алфавита

версия с нашего веб-сайта www.intellitools.com.

2. После установки выполните действия, описанные в разделе «Если у вас есть Overlay Maker» выше.

Запуск приложения

Вы успешно добавили приложение в панель управления IntelliKeys USB и IntelliSwitch и прикрепили к этому приложению настраиваемый оверлей. Последний шаг - запустить ваше приложение и опробовать оверлейный доступ.

1. Щелкните **Сделанный**, чтобы закрыть окно IntelliKeys USB и панели управления IntelliSwitch.
2. Подключите IntelliKeys USB к компьютеру.
3. Откройте приложение. **Блокнот** или **TextEdit**. Файл наложения будет отправлен автоматически.
4. Поместите напечатанный оверлей на IntelliKeys и попробуйте!

Использование панели задач для управления наложениями с приложениями

Вы можете быстро отправлять новые оверлеи или прикреплять дополнительные оверлеи к приложению во время работы в этом приложении.

1. Открыть **Блокнот** или **TextEdit** если он еще не открыт.
2. Щелкните значок **IntelliKeys USB** значок находится на панели задач на компьютере с Windows или в строке меню на компьютере Macintosh OS X.
3. Выберите **Прикрепить / изменить наклейки для «Блокнота»** (на компьютере с Windows) или **Прикрепить / изменить наложения для «TextEdit»** (на компьютере Macintosh).
4. Прикрепите или отсоедините наклейку. Затем нажмите **Сделанный**.

Поздравления! Вы изучили многие ключевые функции IntelliKeys USB. Дополнительные сведения о дополнительных функциях и функциях см. В других главах Руководства пользователя.

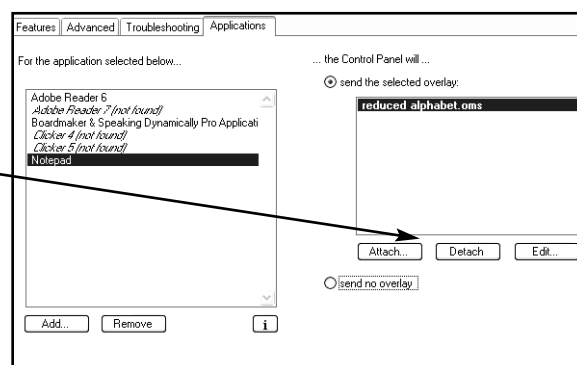
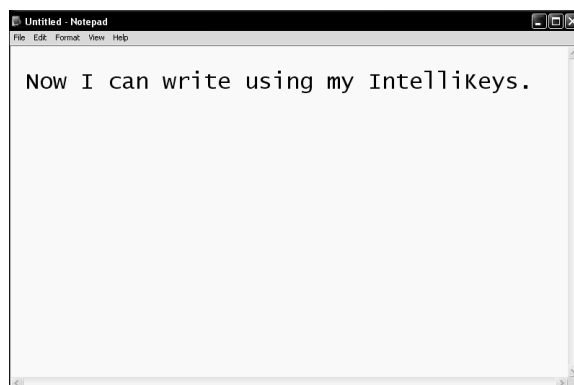

.



Глава 3 - Использование стандартных оверлеев

IntelliKeys USB поставляется с четырьмя двусторонними накладками. У трех на каждой стороне напечатаны стандартные оверлеи. У четвертого с одной стороны напечатан стандартный оверлей, а с другой - справочная таблица. Семь стандартных оверлеев с раскладками клавиатуры:

- QWERTY USB
- Базовая запись USB
- USB с алфавитом
- USB для доступа к математике
- USB-доступ в Интернет
- Доступ к мыши USB
- Настроить USB

Название каждого наложения отображается в верхнем левом поле наложения.

Справочная таблица обозначена как Таблица функций доступа IntelliKeys USB.

Раскладки клавиатуры на стандартных надписях были разработаны для обеспечения доступа всех уровней пользователей и удовлетворения многих различных потребностей использования.

Вставка стандартного наложения

Чтобы установить стандартную накладку, просто вставьте ее под направляющие с каждой стороны сенсорной поверхности на передней панели USB-клавиатуры IntelliKeys. Сторона, которую вы хотите использовать, должна быть обращена к вам. Сдвиньте его сверху вниз, пока нижний край наклейки не соприкоснется с нижним краем рамки. Он должен плотно прилегать и лежать ровно.

Как только наложение будет на месте, IntelliKeys USB издаст звуковой сигнал, сигнализируя о том, что наложение было распознано. IntelliKeys USB может определять, что стандартный оверлей был установлен, так как каждый стандартный оверлей имеет соответствующий штрих-код, напечатанный на его задней поверхности, который идентифицирует этот оверлей. IntelliKeys USB распознает штрих-код и автоматически настраивает его функцию в соответствии с вставленным оверлеем.

Чтобы переключить наложения, удалите текущее наложение и вставьте новое.

Не вставляйте более одного оверлея за раз. Если вы это сделаете, штрих-код на нижнем оверлее будет распознан IntelliKeys USB, но вы будете просматривать верхний оверлей. Верхний оверлей не будет идентифицирован и, следовательно, будет казаться, что он не работает должным образом.

Особенности наложения

- Клавиши на стандартных надписях четко обозначены словами, буквами, символами или легко распознаваемыми значками.
- Контрастные цветовые комбинации упрощают поиск клавиш.
- Все стандартные наклейки предназначены для совместимости с клавиатурой с 96 отверстиями, за исключением наклейки Alphabet USB, в которой используется Alphabet Keuguard. Все 7 стандартных оверлеев имеют блокировку клавиатуры, доступную отдельно от IntelliTools.

Использование фиксации с наложениями

При использовании IntelliKeys USB никогда не нужно нажимать две клавиши одновременно. IntelliKeys USB распознает нажатие только одной клавиши за раз. Функция, называемая «фиксация», решает проблему одновременного нажатия двух (или даже трех) клавиш - общего требования при работе со многими компьютерными программами. Например, ввод заглавных букв в текстовых редакторах требует, чтобы пользователь нажимал одновременно клавишу Shift и букву.

Фиксация означает, что клавиша-модификатор (например, клавиша Shift) нажата на оверлее, IntelliKeys USB автоматически «удерживает» или фиксирует эту клавишу-модификатор для следующего ввода с клавиатуры, чтобы эта запись была изменена. Клавиши-модификаторы включают:

- Сдвиг
- Контроль
- Alt
- Команда
- Вариант

Shift - наиболее часто используемый модификатор, но фиксация работает со всеми ними. Чтобы ввести заглавную букву с помощью IntelliKeys USB, нажмите клавишу Shift, отпустите ее, затем нажмите букву. IntelliKeys USB фиксирует клавишу Shift до тех пор, пока вы не нажмете следующую клавишу. Как только буква нажата, клавиша Shift автоматически отпускается. Не пытайтесь удерживать две клавиши одновременно при вводе с помощью IntelliKeys USB, поскольку IntelliKeys USB распознает только одно нажатие клавиши за раз.

Когда вы нажимаете два модификатора подряд, они оба остаются зафиксированными, пока вы не нажмете клавишу, которая не является модификатором. Это позволяет вам вводить такие последовательности, как **[Команда]+[Вариант]+[Побег]** или **[Контроль]+[Alt] +[Удалить]**.

Блокировка - одна из настроек IntelliKeys USB по умолчанию. Блокировку можно отключить, сделав другой выбор из параметров «Действие клавиши Shift», отображаемых в разделе «Сенсорные функции» на панели управления IntelliKeys USB и IntelliSwitch или в наложении «Настройка USB-оверлея».

QWERTY USB-накладка

Предлагаемое использование - для работы с текстовыми редакторами, электронными таблицами и программами баз данных.



QWERTY USB-накладка

В QWERTY USB Overlay разработан, чтобы воспроизвести стандартную компьютерную клавиатуру. Термин QWERTY относится к тому, как верхний ряд букв расположен на стандартной машинке или клавиатуре компьютера.

Помимо алфавита, наложение QWERTY USB содержит большинство других клавиш, которые обычно встречаются на клавиатурах Windows и Macintosh, таких как цифры, символы, пробел, Enter / return, функциональные клавиши F1 – F12, клавиши-модификаторы (Shift, Caps Lock, Control и т. Д.), Навигационные клавиши (Home, End, Page Up, Page Down, стрелки клавиатуры и т. Д.) И другие.

Специальные функции / дополнительные клавиши

QWERTY USB Overlay также включает в себя клавиши, которых нет на стандартной клавиатуре:

- Клавиши управления мышью - группа из двенадцати клавиш, предназначенная для воспроизведения действий, которые пользователь будет выполнять с помощью портативной мыши: переместите указатель на экране в восьми направлениях (вверх, вниз, влево, вправо и по четырем диагоналям), щелкните (выберите), дважды щелкните, щелкните правой кнопкой мыши и удерживайте кнопку мыши («Мышь вниз») для перетаскивания и выбора.
- Smart Typing - включает / выключает функцию Smart Typing. Функция Smart Typing автоматически вставляет определенные нажатия клавиш. См. Стр. 65 для получения дополнительной информации об этой функции.
- Num Pad - включает / выключает функцию Num Pad. Num Pad заставляет определенные клавиши на оверлее действовать как стандартную цифровую клавиатуру. Клавиши наложения 1-9 действуют как клавиши цифровой клавиатуры 1-9; оверлейные клавиши [,], [,], [=] и [Enter] действуют как их эквиваленты на цифровой клавиатуре; Клавиша наложения [F11] действует как клавиша цифровой клавиатуры «*»; а клавиша наложения [F12] действует как клавиша «плюс» на цифровой клавиатуре. Функции цифровой клавиатуры не обозначены на оверлее.



Для QWERTY USB-оверлей на

Примечание

функционировать как

Num Pad необходимо активировать клавишу Num Lock в дополнение к клавише Num Pad.



Кончик

Если хочешь использовать наложение это показывает Num

Клавиши пэда, есть версия QWERTY USB Overlay в режиме Num Pad

с надписью QWERTY Num Pad USB.

Расположение: IntelliKeys USB \ Overlays \ Standard Накладки \ Печать.

Основы записи USB-оверлея

Предлагаемое использование - для работы с программами обработки текста, используемыми студентами.



Основы записи USB-оверлея



Примечание

Версия этого оверлея с строчные буквы по клавишам входит в Альтернативу Папка Overlays (см. стр.54).

В Basic Writing USB Overlay - это более простая версия QW.рлей. ERTY USB Оверлей как и QWERTY USB Overlay, он включает в себя клавиши которые самые обычно используется на стандартной клавиатуре. Однако в оверлей USB для базовой записи не входят ключи, которые используются нечасто. Таким образом, раскладка клавиатуры на этом оверлее меньше отвлекает начинающего машиниста.

Специальные функции / дополнительные клавиши

Накладываемый USB-накопитель Basic Writing также включает в себя клавиши, которых нет на стандартной клавиатуре:

Клавиши управления мышью - группа из девяти клавиш, предназначенная для воспроизведения действий, которые пользователь будет выполнять с помощью портативной мыши: переместить указатель на экране в четырех направлениях (вверх, вниз, влево и вправо), щелкнуть (выбрать), дважды щелкнуть, щелкните правой кнопкой мыши и удерживайте кнопку мыши («Мышь вниз») для перетаскивания и выбора.

Алфавитный оверлей USB

Предлагаемое использование - для работы с программами обработки текста, используемыми детьми.



Алфавитный оверлей USB

В Алфавитный USB-оверлей разработан как первая оверлейная идент использует.
Син Большинство детей знакомы с алфавитным порядком, макет глазной доски
расположен от А до Я.

Помимо букв, на этой накладке есть еще несколько клавиш. Это упрощает наложение и помогает учащимся сосредоточиться на задаче.

Специальные функции / дополнительные клавиши

- Большие клавиши.
- Удобный для студентов шрифт.
- Строчные буквы на клавишах.
- Стрелки клавиатуры перемещают курсор в текстовых редакторах.
- Работает с Alphabet Keyguard IntelliTools.

 Версия этого оверлея с заглавными буквами по клавишам входит в Альтернативу Папка Overlays (см. стр.54).

Примечание

USB-накопитель для доступа к математике

Предлагаемое использование - для работы с экранными калькуляторами (такими как те, которые поставляются с системами Windows и Macintosh) и математическими программами, требующими выполнения вычислений. Это наложение также можно использовать для ввода числовых данных в электронные таблицы.

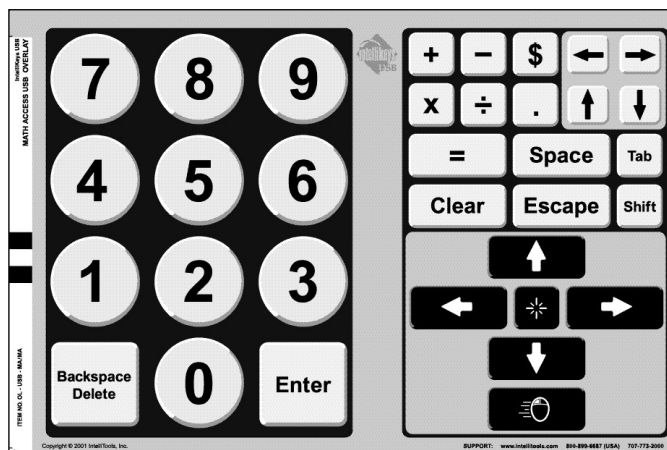

USB-накопитель для доступа к математике



Математика функциональные клавиши по математике

Доступ к наложению USB ([+], [-], [Икс] и [Л]) являются типичными калибровочные клавиши, используемые математическими калькуляторами и электронные таблицы. Когда **написание формул и уравнения как текст**, используйте наложение, предназначенное для обработки текста.

В Макет наложения USB Math Access объединяет найденные клавиши на стандарт цифровой клавиатура платы или клавиатура калькулятора (числа, м функции ath, Enter, Clear) с клавишами, которые можно использовать с приложениями для работы с электронными таблицами (стрелки клавиатуры, Tab, Space, Shift, Backspace / Delete).

Специальные функции / дополнительные клавиши

Накладка Math Access USB Overlay также включает в себя клавиши, которых нет на стандартной клавиатуре:

Клавиши управления мышью - группа из шести клавиш, предназначенная для воспроизведения действий, которые пользователь будет выполнять с помощью ручной мыши при работе с электронными таблицами: переместите указатель на экране в четырех направлениях (вверх, вниз, влево, вправо), щелкните (выберите), и удерживайте кнопку мыши (Mouse Down) для перетаскивания и выбора.

Накладка USB для веб-доступа

Предлагаемое использование - для работы с веб-браузерами, поиском во всемирной паутине.



Накладка USB для веб-доступа

В Наложение USB-доступа для веб-доступа создано для имитации характерной и не найдены на Ты программы Интернет-браузера. Он включает в себя «Назад», «Вперед», «Остановившись», «Рефр», «Домой», «Поиск», «Избранное» / «Закладки» и «История».

Специальные функции / дополнительные клавиши

Накладываемый USB-накопитель для веб-доступа также включает клавиши, которых нет в стандартном браузере:

- Internet Explorer и Netscape Navigator - не запускайте браузер. Они используются для сопоставления IntelliKeys USB с используемым вами браузером. Нажмите эти клавиши перед тем, как начать использовать накладку.
- Печать и копирование - упрощают доступ к этим командам пользователю, который не знает сочетаний клавиш или плохо манипулирует меню.
- Перейти - помещает курсор в адресную строку (текстовое поле, в котором вы вводите адрес в Интернете). Введите адрес и нажмите Enter.
- IntelliTools - подключается к веб-сайту IntelliTools.
- Прокрутка вверх, прокрутка вниз - перемещение по странице по экрану за раз.
- Tab - переход от одной ссылки на странице к другой.
- Стрелки вверх и вниз - непрерывная прокрутка страницы.
- www., .Com, .net, .gov, .edu, .org - вставляет эти общие части Интернет-адреса в адресную строку.
- Клавиши управления мышью - группа из двенадцати клавиш, предназначенная для воспроизведения действий, которые пользователь будет выполнять с помощью портативной мыши: переместите указатель на экране в восьми направлениях (вверх, вниз, влево, вправо и по четырем диагоналям), щелкните (выберите), дважды-щелкните, щелкните правой кнопкой мыши и удерживайте кнопку мыши («Мышь вниз») для перетаскивания и выбора.



Примечание

Тебе следует запустить свой Интернет

браузер с использованием

стандартная Windows или Macintosh процедуры до с помощью USB-накладки Web Access.

Затем нажмите клавишу Internet Explorer или Netscape Navigator. на наложении, чтобы сопоставить IntelliKeys USB с используемым вами браузером.

USB-накладка для доступа к мыши

Предлагаемое использование - для работы с программами, требующими перемещения указателя мыши по экрану, например играми и детскими образовательными программами.

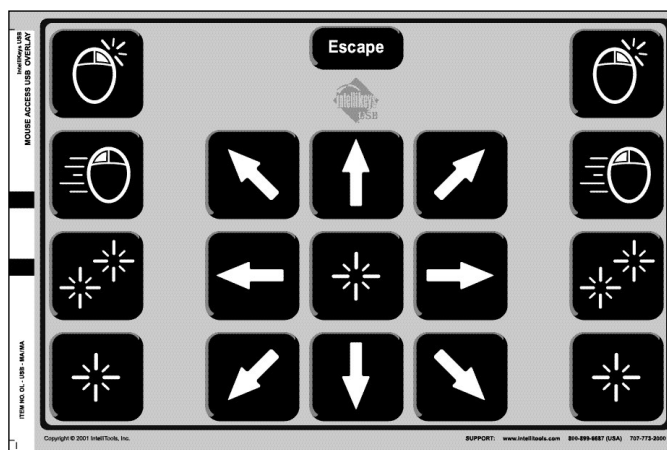

USB-накладка для доступа к мыши

В USB-оверлей для доступа к мыши включает в себя управление мышью предназначен ключей - двенадцать КЛЮЧ воспроизведения действий, которые пользователь будет выполнять с стандарт мышью: переместите указатель мыши на экране в восьми направлениях (вверх, вниз, влево, вправо и по четырем диагоналям), щелкните (выберите), дважды щелкните, щелкните правой кнопкой мыши и удерживайте кнопку мыши (мышь вниз) для перетаскивания и выбора.



Нажмите



Двойной клик



Щелкните правой кнопкой мыши



Мышь (кнопка) Вниз

Clicking, Double clicking, and Right-Clicking - облизывание

Предва... желанный к... ой однажды активировать... задница ОКСИЕД M OUSE AC TIОН.

Перетаскивание мышью

Mouse Down в основном используется для перетаскивания. Это действие позволяет захватить значок на экране или создать поле выбора.

1. Переместите указатель в то место на экране, из которого вы хотите перетащить.
2. Нажмите кнопку мыши вниз. Это повторяет нажатие левой кнопки мыши (Windows) или кнопки мыши (Macintosh).
3. Нажмите стрелку мыши, чтобы переместить (перетащить) мышшь в желаемом направлении.
4. Нажмите клавишу «Вниз», чтобы отпустить мышшь.

Специальные функции / дополнительные клавиши

- Клавиша выхода.
- Некоторые клавиши повторяются для левой и правой.



Примечание
Когда мышь
Вниз функция
активный, зеленый
Индикатор нажатия мыши
Light на USB-
клавиатуре IntelliKeys.

Настроить USB-наложение

Предлагаемое использование - для настройки пользовательских предпочтений, устранения неполадок и тестирования.

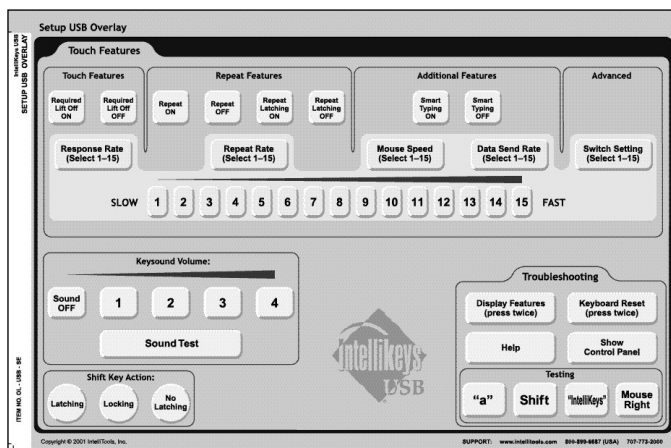

Настроить USB-наложение

В Настройка USB Overlay воспроизводит большинство функций IntelliKeys USB, найденные на В и экранной панели управления. Нажмите Показать продолжение rol панель к. Посмотреть и воспользуйтесь экранной панелью управления.

Верхняя часть наложения USB для настройки включает параметры сенсорных функций, параметры повторения функций, параметры дополнительных функций, параметры дополнительных функций и клавиши с номерами от 1 до 15.

- Чтобы выбрать или отменить выбор требуемых опций Lift Off, Repeat, Repeat Latching и / или Smart Typing, нажмите кнопку ON или Off, на которой указан параметр, который вы хотите установить.
- Чтобы установить скорость отклика, частоту повтора, скорость мыши, скорость отправки данных и выбрать настройку переключателя, сначала нажмите клавишу с меткой, обозначенной параметром, который вы хотите установить, а затем нажмите цифровую клавишу, чтобы выбрать желаемую скорость, скорость (1 - самая медленная, 15 - самая быстрая) и / или настройку переключателя (имеется 15 вариантов настройки переключателя).

Накладка USB Setup также включает в себя элементы управления громкостью Keysound, параметры действия клавиши Shift и функции устранения неполадок / тестирования.

- Для установки громкости звука нажмите Off, 1 (низкий), 2, 3 или 4 (высокий). Нажмите «Звуковой тест», чтобы услышать звук с этой настройкой громкости.
- Чтобы выбрать действие клавиши Shift, нажмите одну из трех опций. Одновременно будет активна только одна опция.
- В области «Устранение неполадок» дважды нажмите «Функции дисплея» и «Сброс клавиатуры» для выполнения этих команд. Нажмите Help один раз, чтобы отобразить справочную информацию. Клавиши тестирования - «a», Shift, «IntelliKeys» и правая кнопка мыши - можно использовать для проверки набора текста IntelliKeys USB. Откройте текстовый редактор и нажмите эти клавиши.



Примечание

См. Главу

6 - Использование

Панель управления для

полное описание функций и опций находится в Setup USB Overlay.



Кончик

Полезно сослаться на

Доступ к функциям

График на обратном сиде из Setup Overlay для получения

дополнительной информации о

Функции, параметры и настройки IntelliKeys USB.

Наложение диаграммы с функциями доступа IntelliKeys USB

Предлагаемое использование - Краткое справочное руководство по функциям, параметрам и настройкам IntelliKeys USB.

NAME	DEFAULT	GENERAL DESCRIPTION	Switch Settings Chart		
Response Rate	15	Adjusts the time (not the pressure) required to leave a finger on a key before it is activated. 15 is the most rapid response rate, 1 the slowest.	SWITCH SETTING	SWITCH #1 LEFT SIDE OF INTELLIKEYS	SWITCH #2 RIGHT SIDE OF INTELLIKEYS
Required L/R	Off	Requires the user to lift off from IntelliKeys USB before another keypress is recognized.	1	Control-Enter/Return	Control-Enter/Return
Keysound	Sound	Adjusts the volume of IntelliKeys USB sounds, such as when a user presses a key, or a new overlay is loaded.	2	Control-Right Arrow	Control-Down Arrow
Volume	Level 2		3	Space	Enter/Return
Repeat Rate	15	Controls the rate of key repeats. 15 is the fastest repeat rate, 1 the slowest.	4	Click	Click
Repeat	On	Turns the key repeat feature on or off.	5	Click	Double Click
Repeat Latching	Off	When on, hold down a key until it starts to repeat, let it go and repeating continues. Touch the overlay anywhere and repeating stops.	6	Left Arrow	Right Arrow
Shift Key Action (works for all modifiers)	Latching	Latching - for capitalization, press shift key followed by a letter. Locking - latching plus press the shift key twice to lock it down until it is pressed again. No Latch - shift keys work as regular keys.	7	Up Arrow	Down Arrow
Indicator Lights	6	Lights indicate: Shift Alt/Option Caps Lock Control/Command Mouse Down Num Lock	8	Left Arrow	Up Arrow
Display Features	N/A	Press twice to open a text editor to see a list of all current settings.	9	1	2
Keyboard Reset	N/A	Press twice to reset all features to default settings for the current user and clear the active overlay.	10	Tab	Enter/Return
Mouse Speed	15	Adjusts the mouse speed. 15 is the fastest mouse speed, 1 is the slowest.	11	Tab	Space
Smart Typing	Off	When you type a "q", IntelliKeys automatically adds a "u". Punctuation is followed by the proper number of spaces and, where appropriate, a latching shift key. Redefines the switch settings. Also for using IntelliKeys USB as a keyboard with two big keys. Press this key and then press the appropriate switch setting. This switch setting replaces the currently active overlay unless there is a standard overlay in place.	12	Tab	Shift-Tab
Switch Setting	1		13	Left Shift	Right Shift
Data Send Rate	15	Adjusts the speed at which IntelliKeys USB sends characters to the computer. 15 is the fastest rate, 1 the slowest.	14	Down Arrow	Enter/Return
Help	N/A	Press to view on-screen help for the Setup Overlay and the Control Panel.	15	Right Arrow	Enter/Return
Show Control Panel	N/A	Press to open the on-screen Control Panel.			

Функции IntelliKeys USB Access Наложение диаграммы

В функции IntelliKeys USB Access Диаграмма наложения диаграммы входит в рифленый на баКостав Настроить наложение USB, поэтому она доступна и удобна. готов к использованию. Это списки и описывает параметры на панели управления и их значения по умолчанию. Ulт настройки. Это также включает списки индикаторов и списки настроек переключателя.

Накладываемый файл USB с QWERTY Num Pad для печати

Предлагаемое использование - для пользователей, которые часто используют функцию Num Pad наложения QWERTY USB.

Наложение QWERTY Num Pad USB Overlay - это версия QWERTY USB Overlay, на которой клавиши помечены так же, как и QWERTY USB Overlay при нажатии Num Pad. Удобно использовать, если вы работаете в режиме Num Pad.

Накладываемое USB-устройство QWERTY Num Pad предоставляется вам только в виде файла для печати. Он не входит в список готовых двусторонних наклеек. После распечатки вам необходимо отправить электронную версию оверлея QWERTY USB на клавиатуру. Вставьте наклейку и нажмите клавишу Num Pad, чтобы реакция клавиатуры соответствовала раскладке клавиатуры.

Наклейка USB с QWERTY Num Pad находится в папке «Печать», которая находится в папке QWERTY USB. Папка QWERTY USB находится в папке Standard Overlays в папке Overlays.

Глава 4 - Использование IntelliKeys USB с другими приложениями

Вкладка «Приложения» - это новейшая функция IntelliKeys USB. Он позволяет легко и без проблем использовать IntelliKeys USB с широким спектром приложений, в том числе с теми, которые не связаны с IntelliTools. Это означает, что теперь вы можете использовать USB-клавиатуру IntelliKeys для доступа к популярным приложениям, таким как Microsoft Word, Internet Explorer, Windows Explorer, AOL Instant Messenger, iTunes и многим другим. Вы можете приобрести готовые оверлеи, предназначенные для доступа ко многим популярным программным приложениям, или использовать *Создатель наложений 3* для создания ваших собственных пользовательских оверлеев практически для любого приложения на вашем компьютере. Функция «Приложения» позволяет вам настраивать свои потребности в доступе для каждого отдельного приложения, автоматически отправляя настраиваемые наложения и настройки для приложений, которые вы используете на регулярной основе.

Примечание: Эта функция доступна только в Windows (98 и выше) и Mac OS X (10.1.x или выше).

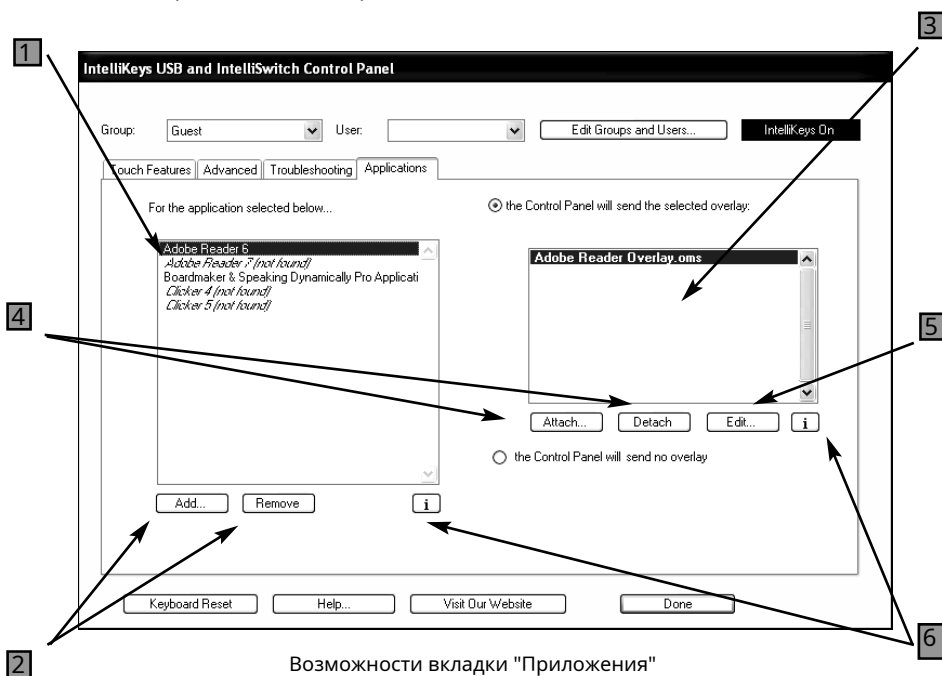

Возможности вкладки "Приложения"

1. Окно списка приложений (с выделенным в данный момент приложением **жирным шрифтом**)

жирным шрифтом)

2. Кнопки добавления и удаления приложений

3. Окно списка прикрепленных оверлеев (с выделенным выделенным оверлеем и **жирным шрифтом**)

4. Кнопки прикрепления и отсоединения оверлея

5. Изменить выбранную кнопку наложения

6. Информационные кнопки «i»



Примечание

В Популярный

Программное обеспечение

Накладки для

IntelliKeys предлагаем образцы широкого ассортимента устройства, к которым можно получить доступ с помощью адаптированных накладок, сделанные пользователями IntelliKeys USB.

Чтобы узнать больше, посетите:

www.intellitools.com

Вкладка «Приложения» - это простой процесс, разделенный на три основных этапа.

1. Выберите приложение.
2. Прикрепите к заявке файлы электронных оверлеев.
3. Выберите одну из прикрепленных накладок.

Выбранный оверлей автоматически отправляется каждый раз, когда вы используете выбранное приложение.

Добавление и удаление приложений

Вкладка «Приложения», последняя вкладка на панели управления IntelliKeys USB, предлагает вам несколько вариантов. Первый из них - это то, для каких приложений у вас есть файлы электронных наложений и для которых вы хотите использовать функцию «Приложения»; эти приложения отображаются под текстом «Для приложения, выбранного ниже ...». Когда вы первоначально устанавливаете или обновляете IntelliKeys USB, образец приложения (Adobe Reader) уже будет в списке, а также несколько приложений с наложениями для переключения сканирования (Кликер, профессиональная динамическая речь и письмо с помощью символов). Если вы установите *Популярные программные оверлеи для IntelliKeys*, в этом списке появятся другие приложения.

Вы также можете добавлять новые приложения в список или удалять ненужные приложения в любой момент:

• Чтобы добавить приложение в список:

1. Щелкните кнопку Добавить. (Будьте готовы подождать несколько секунд, когда вы это сделаете в первый раз; список доступных приложений должен быть изначально загружен.)
2. Когда появится список, нажмите, чтобы выбрать приложение, или нажмите «Обзор», чтобы найти приложение, которого нет в списке.
3. Щелкните ОК.

• Чтобы удалить приложение из списка:

1. Щелкните, чтобы выбрать приложение, которое хотите удалить.
2. Щелкните кнопку «Удалить».

Вы можете снова добавить приложение в список, выполнив описанную выше процедуру добавления.

Присоединение и отсоединение накладок

Список прикрепленных файлов наложения находится в поле списка под текстом «Панель управления отправит выбранное наложение». Наложение, выбранное в данный момент для отправки, выделено жирным шрифтом.

- **Чтобы прикрепить новый оверлей к выбранному приложению** (добавить в список прикрепленных оверлеев): нажмите кнопку «Прикрепить», перейдите к нужному файлу наложения и нажмите «Открыть».
- **Чтобы отсоединить оверлей от выбранного приложения** (удалить его из списка прикрепленных оверлеев): нажмите, чтобы выбрать наложение, затем нажмите кнопку «Отсоединить».

Параметры вкладки "Дополнительные приложения"

В правом нижнем разделе вкладки «Приложения» есть еще несколько возможных вариантов, из которых вы можете выбрать.

Редактировать...

Кнопка «Изменить» всегда присутствует рядом с кнопками «Прикрепить» и «Отключить» под окном списка прикрепленных наложений. Если у вас есть *Создатель наложений 3* установленный на вашем компьютере, нажмите кнопку «Изменить», чтобы открыть выбранное наложение в Overlay Maker, что позволит вам быстро редактировать и сохранять изменения. Увидеть *Создатель наложений 3* Руководство пользователя в формате PDF на пробном компакт-диске содержит дополнительные сведения о настройке наложений.

Если на вашем компьютере не установлен Overlay Maker, кнопка «Изменить» неактивна и не может быть использована. Бесплатная 45-дневная пробная версия *Создатель наложений 3* входит в комплект поставки каждого нового USB-устройства IntelliKeys, позволяя ощутить всю мощь и гибкость, обеспечиваемые возможностью редактирования наложений. *Создатель наложений 3* Пробную версию также можно бесплатно загрузить онлайн с веб-сайта IntelliTools.

Панель управления не отправляет оверлей

Эта опция всегда доступна под окном прикрепленного списка наложений. Если в какой-либо момент в прикрепленном поле списка наложений нет оверлеев, этот параметр выбирается автоматически.

Выберите этот вариант, щелкнув переключатель слева от текста «Панель управления не будет отправлять оверлей». Этот параметр запрещает панели управления отправлять оверлеи для выбранного приложения. Программы, у которых есть собственная отправка оверлеев, например *Классный люкс IntelliTools*, продолжу присылать свои оверлеи. Стандартные оверлеи со штрих-кодом также будут работать.

Расширенные настройки «только с одним оверлеем для всех приложений» и «как переключатель со следующими настройками ...» переопределят «Панель управления не будет отправлять оверлей».

Информационные кнопки

Под прикрепленным окном списка оверлеев и окном списка приложений находятся две кнопки, помеченные буквой «i». Нажмите одну из этих кнопок «Информация», чтобы отобразить точное местоположение наложения или приложения, выбранного в данный момент в поле списка над этой кнопкой «Информация».

Эта функция полезна, если вам нужно найти файл наложения по какой-либо причине, например, чтобы поделиться им с другими пользователями или перенести на другой компьютер.

Используйте ClickIt! наклейки

Эта опция появляется под окном прикрепленного списка оверлеев, только если у вас установлен ClickIt! установлен на вашем компьютере. ClickIt! - еще один продукт IntelliTools, который позволяет создавать доступ к программам для тех, кто испытывает трудности с использованием мыши, и его можно приобрести у IntelliTools.

Выберите этот вариант, щелкнув переключатель слева от текста «использовать



Примечание

Если вы отредактируете выбранное наложение и изменить его

имя при сохранении, выбранный оверлей

app только что сохраненный оверлей больше не является таким же оверлеем.

Не забудьте вернуться на вкладку «Приложения», чтобы прикрепить оверлей с новым именем и отсоединить оригинал. наложение.



Примечание

Создатель наложений 3 требуется для редактирование

накладки включены IntelliKeys USB.



Примечание

Через 45 дней в Оверлей

Maker 3 Пробный

позволит только просматривать и распечатывать оверлеи.

ClickIt! накладки ». Это останавливает отправку вложенных оверлеев в списке и позволяет ClickIt! для автоматической отправки любого оверлея, который вы прикрепили с помощью ClickIt! для выбранного приложения.

Используйте наложения Discover

Этот параметр отображается под окном прикрепленного списка наложений, если на вашем компьютере установлен Discover.

Выберите этот вариант, щелкнув переключатель слева от текста «использовать наложения для обнаружения». Это останавливает отправку вложенных оверлеев в поле списка и позволяет Discover автоматически отправлять любые оверлеи, которые вы настроили в Discover для выбранного приложения.

Использование панели задач для управления наложениями с приложениями

Доступ ко многим функциям вкладки «Приложения» можно получить с помощью значка IntelliKeys USB на панели задач, даже не открывая IntelliKeys USB и панель управления IntelliSwitch. Для начала щелкните один раз левой или правой кнопкой мыши значок USB на панели задач; над значком USB появится всплывающее меню.

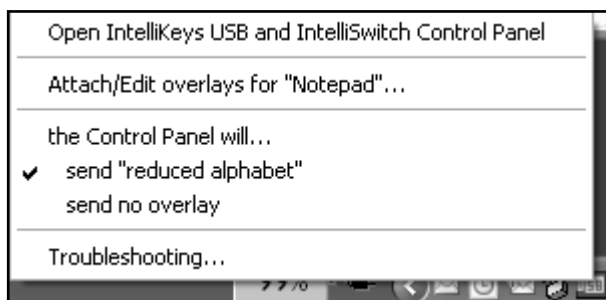

Т Всплывающее меню содержит те же параметры, что и в нижний прикрепленный Описке верлей на вкладке «Приложения».

При нажатии «Прикрепить / изменить наложения для» [активное приложение] »...» открывается панель управления IntelliKeys USB и отображается вкладка «Приложения», на которой вы можете прикреплять наложения к текущему активному приложению. Если этого приложения нет в списке приложений, оно автоматически добавляется при прикреплении наложения.

Щелчок по имени уже прикрепленного оверлея делает его «активным» оверлеем, который отправляется для активного приложения. Галочка рядом с названием наложения указывает, что оно было выбрано.

Нажав «Панель управления не будет отправлять оверлей», «используйте ClickIt! оверлеи» или «использовать наложения Discover» выполняет ту же функцию, что и описана выше в **Параметры вкладки "Дополнительные приложения"** раздел.

Использование приложений, которые уже прикрепляют и отправляют наложения

Некоторые приложения, которые вы используете, могут уже иметь наложения, которые отправляют для определенных действий. Хорошим примером такого приложения является *Классный люкс IntelliTools*, который прикрепляет и отправляет свои собственные наложения, чтобы пользователи могли легко переключаться между настраиваемыми наложениями для математических действий, палитры рисования, раскадровки и многого другого.

IntelliTools Classroom Suite, другие приложения IntelliTools и названия таких компаний, как SoftTouch, Inclusive Technology, RJ Cooper и Attainment, были запрограммированы на отправку определенных оверлеев для каждого файла активности. Однако вкладка «Приложения» отправляет только одно наложение для приложения.

По этой причине приложения, которые уже прикрепляют и отправляют оверлеи, не будут добавлены в список приложений на вкладке «Приложения». Вам следует обратиться к руководству пользователя для конкретного приложения, чтобы узнать, как использовать его с наложениями.



Примечание

Вы по-прежнему можете использовать вкладку «Дополнительно», чтобы полностью переопределить отправку оверлеев (даже для приложений, которые уже прикрепляют оверлеи). См. Главу 6 для получения подробной информации об использовании IntelliKeys «только с одним оверлеем для всех приложений» и «в качестве переключателя со следующими настройками ...»

Использование сканирующих оверлеев на вкладке приложений

Наложения сканирования обеспечивают переключение доступа к BoardMaker с Speaking Dynamically Pro версии 5, Clicker 4 и 5 и Writing With Symbols версии 2.5. Правильное содержимое переключателя будет автоматически отправлено в IntelliKeys или IntelliSwitch. Все, что вам нужно сделать, это включить сканирование переключателей в этих приложениях. В дополнение к портам коммутатора левая половина сенсорной поверхности IntelliKeys USB ведет себя как первый переключатель, а правая половина - как второй переключатель.



Примечание

См. Руководство пользователя для каждого приложения, чтобы узнать, как включить сканирование переключателя в этих приложениях.

- Наложение сканирования Mayer-Johnson - содержит содержимое переключателя для выполнения автоматического сканирования с переключателем 1 или пошагового сканирования с переключателем 1 и переключателем 2. Для автоматического сканирования выберите «Щелчок мышью». Для пошагового сканирования выберите «Щелчок мышью» и нажмите «Enter». Этот оверлей также можно прикрепить для использования с Simple Symbol Stories или любыми другими программами, созданными с помощью Speaking Dynamically Pro.
- Наложение сканирования с помощью Clicker - содержит содержимое переключателя для выполнения сканирования с двумя переключателями в сетках Clicker. На вкладке «Подключение переключателя кликера» не забудьте выбрать клавиши со стрелками вверх и влево (Windows) или «Интерфейс переключателя Дона Джонстона» (Macintosh).
- Наложение сканирования при записи с помощью символов - содержит содержимое переключателя для выполнения сканирования с двумя переключателями при записи с использованием символов. При написании символов убедитесь, что для параметра «Нажатие клавиши для выбора» установлено значение «Стрелка вверх», а для параметра «Нажат. Клавиши для перемещения» установлено значение «Стрелка вправо».



Глава 5 - Работа с Overlay и Overlay Maker 3

Работа с файлами наложений в папке наложений

Когда IntelliKeys USB установлен на вашем компьютере, он создает папку ITools (Windows) или папку IntelliTools (Macintosh) на вашем основном жестком диске. Папка IntelliKeys USB находится в этой папке.

Папка IntelliKeys USB включает папку с надписью Overlays for Editing и папку с надписью Overlays. В папке Overlays есть папка Standard Overlays и папка Alternative Overlays.

Работа со стандартными файлами наложений

Папку Standard Overlays полезно открыть, если вы потеряете напечатанный Standard Overlay. Он содержит восемь подпапок - по одной для каждого из семи стандартных оверлеев и версию для печати USB-диаграммы функций доступа (находится на обратной стороне настроечного USB-оверлея).

Каждая из восьми папок содержит:

- Документ «Прочтите меня» - предоставляет инструкции для печати и отправки.
- Папка для печати - содержит версию наложения для печати. Поскольку на печатных копиях нет штрих-кодов, которые могут быть прочитаны USB-клавиатурой IntelliKeys, вам придется отправить электронную версию накладываемого изображения на клавиатуру, прежде чем использовать печатную копию.
- Папка отправки - содержит электронную версию наложения для отправки на USB-клавиатуру IntelliKeys. Папка Access Features Chart не содержит папки Send, потому что диаграмма не является наложением.

- Чтение документа Read Me

Файлы Read Me можно читать с помощью Блокнота / Wordpad (Windows) или SimpleText / TextEdit (Macintosh).

- Печать стандартного наложения (без устройства наложения / принтера)

1. Откройте версию для печати нужного файла .pdf с помощью Adobe Reader.
2. Загрузите в принтер бумагу размера Legal и выберите Legal и альбомную (горизонтальную) в качестве настроек размера и ориентации вашего принтера.
3. Выберите «Печать» в меню «Файл» и выполните печать.

- Отправка стандартного наложения - используйте один из следующих методов:

- Выберите «Только одно наложение для всех приложений» на вкладке «Дополнительно» панели управления. Нажмите «Обзор», чтобы перейти к папке и выбрать один из файлов стандартного наложения.
- Дважды щелкните нужный файл наложения, чтобы отправить наложение.



Применение

Вы можете
покупка
замена

Стандартные оверлеи (со штрих-кодами) от обращение в IntelliTools.

Чтобы получить больше информации, вызов:

(800) 899-6687
(США и Канада)

(707) 773-2000
(местный и международный)

Работа с альтернативными файлами наложения

Папку «Альтернативные наложения» полезно открыть, если вы хотите использовать предварительно разработанную альтернативную версию некоторых стандартных наложений. Альтернативные наложения предлагают пользователям раскладки клавиатуры, которые могут быть более полезными, чем стандартные раскладки. Накладка с изображением двух переключателей также включена для использования, когда USB-клавиатура IntelliKeys используется в качестве переключателя.

Папка «Альтернативные наложения» содержит четыре подпапки - по одной для каждой из четырех альтернативных наложений. Четыре альтернативных слоя:

- **Основное письмо в нижнем регистре** - то же, что и Basic Writing USB, со строчными буквами на клавишах вместо прописных.
- **Алфавит в верхнем регистре** - То же, что и Alphabet USB с заглавными буквами на клавишах вместо строчных букв.
- **Сокращенный алфавит** - гораздо меньшая раскладка клавиатуры, предназначенная для студентов, которые используют только левую руку и имеют ограниченный диапазон движений. Этот оверлей можно использовать с любой программой обработки текста.
- **Два переключателя** - делит клавиатуру на две части - по одному переключателю с каждой стороны.

Перечисленные выше подпапки содержат:

- Документ «Прочтите меня» - содержит описание инструкций по наложению, печати и отправке.
- Папка печати - содержит версию наложения, которую можно распечатать с помощью IntelliTools. *Создатель наложений* или *Создатель наложений 3*. Поскольку на печатных копиях нет штрих-кодов, которые могут быть прочитаны USB-клавиатурой IntelliKeys, вам придется отправить электронную версию накладываемого изображения на клавиатуру, прежде чем использовать печатную копию.
- Папка отправки - содержит электронную версию наложения для отправки на USB-клавиатуру IntelliKeys. (Two-Switch не требует версии для отправки.)

- Чтение документа Read Me

Файлы Read Me можно читать с помощью Word Pad (Windows) или SimpleText / TextEdit (Macintosh).

- Печать альтернативного наложения

1. Откройте версию для печати желаемого файла наложения с помощью IntelliTools. *Overlay Maker, Overlay Maker 3*, или *Накладной принтер*.
2. Загрузите в принтер бумагу размера Legal и выберите Legal и альбомную (горизонтальную) в качестве настроек размера и ориентации вашего принтера.
3. Выберите «Печать» в меню «Файл» и выполните печать.

- Отправка альтернативного наложения - используйте один из следующих методов:

- Выберите «Только одно наложение для всех приложений» на вкладке «Дополнительно» панели управления. Нажмите «Обзор», чтобы перейти к папке и выбрать файл наложения.
- Дважды щелкните нужный файл наложения, чтобы отправить наложение.

Редактирование наложений с помощью Overlay Maker 3

Если у вас нет *Создатель наложений*, вы можете создавать и редактировать наложения в течение ограниченного времени, используя *Создатель наложений 3* Пробный компакт-диск входит в комплект IntelliKeys USB. *Создатель наложений 3* Необходимо установить пробную версию, если вы хотите ее использовать, но имейте в виду, что после пробного периода в 45 дней с момента установки *Создатель наложений 3* Пробная версия сможет только печатать оверлеи, но не создавать или редактировать их.

- **Установка Пробная версия Overlay Maker 3 на компьютере с Windows**

1. Вставьте *Создатель наложений 3* Пробный компакт-диск в привод для компакт-дисков.
2. Если окно не открывается автоматически, дважды щелкните «Мой компьютер», чтобы просмотреть его содержимое.
3. Щелкните правой кнопкой мыши *Создатель наложений 3* Значок пробного компакт-диска и выберите «Обзор», чтобы просмотреть его содержимое.
4. Дважды щелкните значок установки пробной версии, чтобы запустить *Пробная версия Overlay Maker 3* установщик.
5. Следуйте инструкциям на экране для установки. *Пробная версия Overlay Maker 3* на 45-дневный пробный период.

- **Установка Пробная версия Overlay Maker 3 на компьютере Macintosh**

1. Вставьте *Создатель наложений 3* Пробный компакт-диск в привод для компакт-дисков.
2. Содержание *Создатель наложений 3* Пробный компакт-диск появится на экране. Дважды щелкните синий *Создатель наложений 3* Значок установщика пробной версии, чтобы начать установку.
3. Нажмите кнопку «Продолжить», затем следуйте инструкциям на экране, чтобы завершить установку. *Создатель наложений 3* Пробная версия на 45-дневный пробный период.

- **С использованием Создатель наложений 3 или Создатель наложений 3 Пробная версия для редактирования и печати стандартных и прикладных оверлеев**

1. Найдите папку ITools (Windows) или IntelliTools (Macintosh) на главном жестком диске вашего компьютера и дважды щелкните ее, чтобы просмотреть ее содержимое.
2. Дважды щелкните папку USB IntelliKeys; внутри вы найдете папку Overlays for Editing. Дважды щелкните эту папку, чтобы просмотреть файлы наложения внутри.
3. Выберите файл наложения, который вы хотите отредактировать и / или распечатать, и дважды щелкните его, чтобы открыть в *Создатель наложений 3* или *Создатель наложений 3* Испытание. Обратитесь к *Создатель наложений 3* Руководство пользователя в формате PDF находится в *Создатель наложений 3* Папка документации для инструкций по редактированию наложений после их открытия.
4. Когда вы будете готовы к печати, выберите «Печать» в меню «Файл». Выберите размер бумаги Legal и альбомную ориентацию.
5. Когда вы закончите печать, выберите Exit / Quit в меню File, чтобы закрыть *Создатель наложений 3*.



Примечание
Контакт
IntelliTools для
купить полную
версия Overlay
Создатель 3.

Чтобы получить больше информации,
вызов:

(800) 899-6687
(США и Канада)

(707) 773-2000
(местный и международный)



Узнать больше
о
Примечание полезный новый
Приложения
вкладка и связанный
Оверлеи приложений,
см. главу 4.

Использование образца наложения для Adobe Reader

Печатный оверлей Adobe Reader разработан для облегчения доступа к функциям чтения и навигации в Adobe Reader. Этот оверлей был разработан для работы с Adobe Reader версий 6 и 7 для Windows и Macintosh.

Чтобы использовать оверлей, откройте документ PDF в Adobe Reader и вставьте оверлей Adobe Reader в свой IntelliKeys USB. Для прокрутки документа используйте клавиши прокрутки вниз и вверх. Нажмите кнопку «Прочитать страницу», чтобы начать чтение страницы. Нажмите кнопку остановки, чтобы прекратить чтение.

- Увеличить / Уменьшить - увеличивает и уменьшает размер экрана документа.
- Прочитать документ - читает весь документ. Нажмите Стоп, чтобы прекратить чтение.
- Автоматическая прокрутка - непрерывная прокрутка вниз. Нажмите еще раз, чтобы остановить.
- Предыдущая страница - вернуться на одну страницу назад.
- Следующая страница - переход на одну страницу вперед.

Глава 6 - Другие функции панели управления

Открытие панели управления

Используйте экранную панель управления, чтобы:

- Создайте группу.
- Введите пользователя (или пользователей) в группу.
- Установите предпочтения пользователя.
- Отображать информацию, полезную для поиска и устранения неисправностей.
- Сбросьте IntelliKeys USB к настройкам по умолчанию.
- Получить справку (справка отображает список функций доступа, настройки USB-переключателя IntelliKeys и файл Read Me).
- Подключитесь к Интернет-сайту IntelliTools.

Используйте одну из следующих процедур, чтобы открыть панель управления.

- **Открытие панели управления в системе Windows**

Есть два способа открыть панель управления в системе Windows:

- Щелкните значок USB IntelliKeys, отображаемый на панели задач. На панели задач отображается группа значков и время. Обычно он располагается в нижней части экрана. Щелкните всплывающее меню «Открыть IntelliKeys USB и панель управления IntelliSwitch».
- Выберите «Настройки», «Панель управления» в меню «Пуск». Щелкните значок USB IntelliKeys, отображаемый в окне панелей управления.

После использования любого из этих двух методов на экране появятся IntelliKeys USB и панель управления IntelliSwitch.

- **Открытие панели управления в системе Macintosh OS 8.6 / 9.x**

Есть два способа открыть панель управления в системе Macintosh:

- Щелкните значок USB IntelliKeys, отображаемый на панели управления. Полоса управления отображает группу значков и обычно выдвигается за край рабочего стола.
- Выберите «Панели управления» \ IntelliKeys USB в меню Apple.

После использования любого из этих двух методов на экране появится панель управления IntelliKeys USB.

- **Открытие панели управления в системе Macintosh OS X**

Есть два способа открыть панель управления в системе Macintosh:

- Щелкните значок USB IntelliKeys, отображаемый в строке меню или в правом верхнем углу экрана.
- Щелкните всплывающее меню «Открыть IntelliKeys USB и IntelliSwitch».

После использования любого из этих двух методов на экране появится панель управления IntelliKeys USB.



Примечание

Контроль

панель может также
быть открытыми

нажатие Show Control
Панель настройки USB-
оверлея.

Функции панели управления

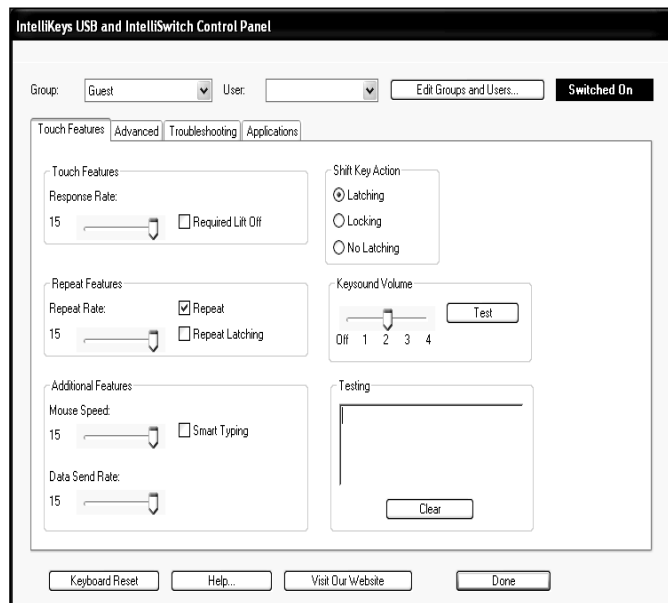

IntelliKeys USB и панель управления IntelliSwitch с функцией Touch Feat вкладка ures

В Панель управления IntelliKeys USB содержит следующее:

- Поле с раскрывающимся списком групп - содержит список всех названий групп. **красный в** программа.
- Раскрывающийся список пользователей - список всех пользователей, вошедших в выбранную группу.
- Кнопка «Редактировать группы и пользователей» - открывает диалоговое окно, используемое для ввода и / или изменения списков групп и пользователей.
- Вкладка Touch Features - используется для настройки пользовательских предпочтений.
- Вкладка «Дополнительно» - используется для настройки параметров, связанных с наложением и переключением.
- Вкладка «Устранение неполадок» - используется для отображения текущих свойств и настроек для диагностики проблем.
- Вкладка «Приложения» - используется для прикрепления оверлеев к приложениям.
- Кнопка сброса клавиатуры - используется для возврата IntelliKeys USB к настройкам по умолчанию для выбранного пользователя.
- Кнопка «Справка» - используется для отображения справочных таблиц, информации по устранению неполадок и полезных ссылок.
- Кнопка «Посетить наш веб-сайт» - переводит пользователя на веб-сайт IntelliTools.
- Кнопка Готово - закрывает панель управления.

Создание групп и пользователей

Каждый пользователь IntelliKeys USB может настроить параметры доступа в соответствии со своими потребностями. IntelliKeys USB сохраняет эти пользовательские настройки в соответствии с именем пользователя и ассоциированным именем группы.

IntelliKeys USB поставляется с группой пользователей с именем Гость. Если вы не создадите дополнительные группы пользователей, ваш выбор будет автоматически внесен в группу «Гость». Группа «Гость» может содержать только одного пользователя, поэтому раскрывающийся список «Пользователь» становится серым, когда выбрана группа «Гость». Любые пользовательские настройки, которые вы установили во время работы в качестве гостевой группы, будут сохраняться до тех пор, пока не будет нажата кнопка сброса клавиатуры. Нажатие кнопки сброса клавиатуры возвращает IntelliKeys USB к настройкам по умолчанию.

Чтобы создать новую группу, вам нужно сначала создать группу, а затем ввести в нее одного или нескольких пользователей.

Создание группы

1. Нажмите кнопку «Изменить группы и пользователей», расположенную в правом верхнем углу панели управления. Откроется диалоговое окно «Группы и пользователи».



Диалоговое окно "Группы и пользователи"

2. В области «Группы» слева щелкните «Создать». Группе должно быть присвоено имя.

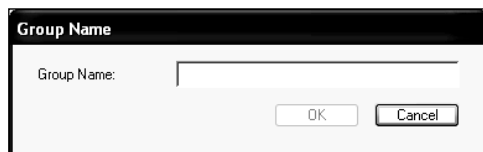

Диалоговое окно "Новая группа"

3. Введите в текстовое поле Group Name и нажмите OK. Группе будет присвоено имя.

4. После создания группы вы должны ввести в него одного или нескольких пользователей (см. следующую страницу).



Примечание

Каждая группа должна содержать хотя бы одного пользователя.



Осторожность Настройки
связан с
пользователь будет
сохраняется, если вы
переименуйте этого пользователя.

- **Ввод пользователя или дополнительных пользователей в группу**

1. Выберите группу из списка «Группы» в диалоговом окне «Группы и пользователи». Ваш выбор выделен.



Группа, выбранная в диалоговом окне "Группы и пользователи".

2. Нажмите кнопку «Новое» в области «Пользователи» справа. Уши
приложение пользователя N.

диалоговое окно «Новый пользователь».

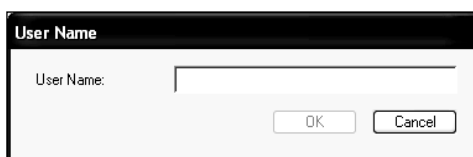

Диалоговое окно "Новый пользователь"

3. Введите в текстовое поле «Имя пользователя» и нажмите на кнопку ОК. Имя пользователя
добавлен в список «Пользователи».

4. Повторите шаги 2 и 3 для каждого пользователя, которого вы хотите включить в выбранную
группу.

5. При желании создайте больше групп пользователей. Нажмите ОК, когда закончите
создавать группы и пользователей.

Дополнительные группы и / или пользователей можно создать в любое время, щелкнув «Изменить группы
и пользователей» и выполнив действия, описанные выше.

Изменение групп и списков пользователей

После создания списки групп и / или пользователей могут быть изменены (т. Е. Удалены или переименованы) с помощью панели управления.

- Удаление или переименование групп и / или пользователей

1. Щелкните «Редактировать группы и пользователей» на панели управления IntelliKeys USB. Откроется диалоговое окно «Группы и пользователи».

2. Выберите имя группы, которую вы хотите изменить. Чтобы изменить имя пользователя, выберите группу и Имя пользователя. Ваш выбор выделен.

Примечание: Все пользователи должны быть удалены из группы, прежде чем эту группу можно будет удалить. Поэтому кнопка «Удалить» в области «Группы» неактивна до тех пор, пока не будут удалены все пользователи в выбранной группе.

Чтобы удалить группу или пользователя:

а. Нажмите «Удалить» в области «Группы» или «Пользователи». Появится диалоговое окно подтверждения удаления.

б. Щелкните Да, чтобы продолжить.

Чтобы переименовать группу или пользователя:

а. Щелкните «Переименовать» в области «Группы» или «Пользователи». Появится текстовое поле «Переименовать группу» или «Переименовать пользователя».

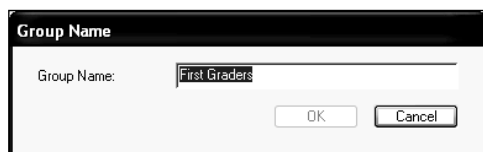

Диалоговое окно "Переименовать группу"

б. Тип е новое имя в текстовом поле.

с. Клик к ОК.

3. Нажмите ОК, когда закончите изменять списки групп и пользователей.



Осторожность

Если вы удалите
пользователь, ты

удалить все
связанные настройки.

Настройка сенсорных функций

Раздел Touch Features на панели управления позволяет пользователю настроить IntelliKeys USB в соответствии со своими потребностями. При первом открытии панели управления IntelliKeys USB и IntelliSwitch отображается вкладка Touch Features. Если отображается другая часть панели управления, щелкните вкладку Touch Features, чтобы просмотреть этот раздел панели управления.

Раздел «Сенсорные функции» на панели управления IntelliKeys USB и IntelliSwitch содержит следующие функции и параметры.

Использование сенсорных функций

Некоторые люди нажимают лишние, ненужные клавиши, пока тянутся к определенной клавише. Две функции IntelliKeys USB решают эту проблему - скорость отклика и требуемое отключение.



Часть Touch Features на панели управления



Медленнее

Примечание клавиатура
скорость отклика,
пользователи часто путают
временную задержку с
давление на клавишу.
Чтобы получить ответ,
нужно дольше удерживать
клавишу - не нажимайте
Сильнее.



Замедление

Кончик скорость отклика
позволяет
индивидуальный, чтобы
перейти к целевому ключу,
не активируя другие ключи
случайно.

Скорость отклика

Ответ Rate контролирует время отклика клавиши в весла. Используйте Ползунок Response Rate для настройки времени, в течение которого вы должны нажимать клавишу, прежде чем IntelliKeys USB ответит.

- Регулировка скорости отклика

Ползунок скорости отклика имеет 15 инкрементальных настроек, из которых 1 - самая медленная (IntelliKeys USB не отвечает, пока пользователь не нажимает клавишу в течение примерно двух секунд), а 15 - самые быстрые (IntelliKeys USB реагирует сразу после нажатия клавиши). Текущий параметр отображается слева от ползунка.

Перетащите ползунок к желаемой настройке, чтобы настроить скорость отклика.

Значение скорости отклика по умолчанию - 15.

Обязательный Lift Off

Требуемый подъем означает, что пользователь должен убрать палец с клавиши, прежде чем можно будет активировать любую другую клавишу. Например, если человек набирает букву А, а затем проводит пальцем к букве В, буква В не будет набрана. Пользователь должен полностью оторвать палец от накладки; затем нажмите букву В.

- Выбор необходимого подъема

Установите флажок «Требуемый подъем», чтобы выбрать или отменить выбор этого параметра. Галочка в поле указывает, что эта функция активна (включена). Таким образом, пользователь должен убрать палец с одной клавиши перед нажатием другой.

По умолчанию параметр «Требуемый подъем выключен» отключен.

Использование действия клавиши Shift

Некоторые люди не могут одновременно нажимать две клавиши на стандартной клавиатуре, даже если это действие требуется для многих распространенных программ. Например, чтобы ввести заглавную букву или выполнить определенные команды, пользователь должен нажать клавишу-модификатор в сочетании с другой клавишей. Shift - это наиболее часто используемая клавиша-модификатор. К другим клавишам-модификаторам относятся Control, Alt, Command и Option.

Пользователи IntelliKeys USB могут выбрать один из трех вариантов действий клавиши Shift, чтобы отправить соответствующую информацию о нажатии клавиши в любую программу. Эти параметры позволяют пользователю нажимать требуемые клавиши последовательно, а не одновременно.

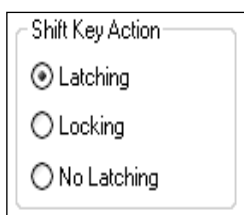

Shift Key Action часть панели управления

Фиксация

Когда выбрана фиксация и пользователь предварительно нажмет любой модификатор, IntelliKeys USB будет «удерживать» модификатор для следующего нажатия клавиши, а затем «отпустить».

Например, чтобы ввести слово, начинающееся с заглавной буквы, с помощью функции фиксации, пользователь сначала нажимает клавишу Shift, а затем вводит слово целиком. Первая буква будет автоматически заглавной, а следующие буквы - строчными. Так работает IntelliKeys USB, если не выбрано другое действие клавиши Shift, поскольку по умолчанию используется фиксация.

Блокировка

Когда выбран параметр «Блокировка» и пользователь нажимает любой модификатор один раз, IntelliKeys USB фиксируется (т. е. «Удерживает» модификатор для следующего нажатия клавиши, а затем «отпускает»). Если пользователь нажимает один и тот же модификатор дважды подряд, IntelliKeys USB блокирует (т. е. «Удерживает» модификатор для всех следующих нажатий клавиш) до тех пор, пока эта клавиша-модификатор не будет «отпущена» повторным нажатием того же модификатора.

Например, чтобы ввести слово, состоящее только из заглавных букв (например, «INTELLITOLS») с помощью функции блокировки, пользователь дважды нажимает клавишу Shift, а затем вводит слово целиком. Все буквы в слове автоматически пишутся с заглавной буквы. Когда пользователь снова нажимает Shift, он возобновляет ввод строчных букв.

Без фиксации

Когда выбрано «Без фиксации» и пользователь нажимает какой-либо модификатор, модификатор не повлияет на другие клавиши (т. е. не изменится). Это полезно при запуске некоторых игровых программ.

Например, в некоторых программах для игры в пинбол клавиша Shift используется для переворачивания ракетки. В этом случае пользователь не хотел бы, чтобы клавиша Shift изменяла следующее нажатие клавиши.

- **Выбор действия клавиши Shift**

Должен быть выбран один из трех вариантов действия клавиши Shift. Точка в переключателе указывает, что функция активна.

Щелкните переключатель рядом с желаемой опцией.

Настройка действия клавиши Shift по умолчанию - Блокировка.

Использование функций повтора

Некоторым людям необходимо, чтобы нажатие клавиши повторялось автоматически после нажатия одной клавиши. У этой функции есть три связанных параметра, которые могут помочь такому пользователю.

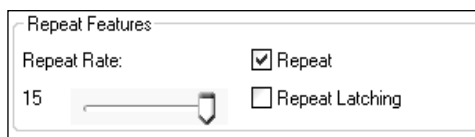

Часть "Повторить функции" на панели управления

Повторить

Когда **ПОВТОР** выбрано, IntelliKeys USB повторяет клавиши **ВХОДИТЬ ДО** пользователь перестает нажимать эту клавишу.

- **Выбор повтора**

Установите флажок «Повторить», чтобы выбрать или отменить выбор этого параметра. Галочка в поле указывает, что эта функция активна.

По умолчанию параметр «Повторять» включен.

Повторная фиксация

Если выбран параметр «Повторять фиксацию», IntelliKeys USB повторяет нажатие клавиши после того, как пользователь снимет эту клавишу. Повтор продолжается до тех пор, пока повторение не будет остановлено другим нажатием клавиши.

Повторная фиксация - это полезная функция, которую можно выбрать для людей, которым необходимо постоянно нажимать стрелки мыши.

- **Выбор повторной фиксации**

Установите или снимите флажок, чтобы выбрать этот параметр. Галочка в поле указывает, что эта функция активна.

Параметр «Повторная фиксация» по умолчанию отключен.

Частота повторения

Ползунок Repeat Rate имеет 15 инкрементальных настроек, из которых 1 - самая низкая частота повторения, а 15 - самая быстрая. Текущий параметр отображается слева от ползунка.

- **Регулировка частоты повторения**

Перетащите ползунок к желаемой настройке.

По умолчанию частота повторения составляет 15.

Использование громкости звука

Некоторым людям требуется звуковая обратная связь после нажатия клавиши или для того, чтобы слышать, когда на IntelliKeys USB накладывается оверлей. Других эти звуки отвлекают. Эта функция позволяет отключать звуки нажатия клавиш USB IntelliKeys, регулировать громкость этих звуков и тестировать звуки нажатия клавиш.

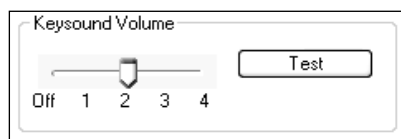

Ключи **ound** Объемная часть регулятора р **анель**

Громкость звука

Ключевой звук Регулятор громкости имеет пять настроек **ngs: Off, 1** (самый низкий громкость), **2, 3 и 4** (максимальная громкость).

- **Регулировка громкости звука клавиш**

Перетащите ползунок к желаемой настройке.

Настройка громкости звука по умолчанию - 2.

Контрольная работа

Нажмите «Тест», чтобы услышать текущую громкость звука без необходимости нажимать клавишу на IntelliKeys USB.

Использование дополнительных функций

IntelliKeys USB имеет полезную функцию обработки текста, которую может выбрать пользователь, Smart Typing и две другие функции IntelliKeys USB, которые пользователь может изменять: скорость мыши и скорость отправки данных.

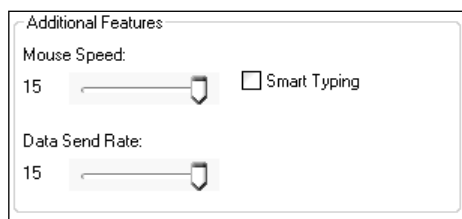

Объемные **дополнительные функции** часть контрольного пакета **Нель**

Умный набор текста

Умный Тайпин **g** вводит следующие нажатия клавиш **обычно после пользователя**
вводит сертификат **АВТОМАТИЧЕСКИ:**

- После ввода буквы **q** в верхнем или нижнем регистре IntelliKeys USB вводит букву **и** в нижнем регистре.

- После ввода точки, восклицательного знака или вопросительного знака IntelliKeys USB вводит два пробела и нажимает клавишу Shift, поэтому следующий символ нажатия клавиши, введенный пользователем, будет с заглавной буквы. Это полезно, когда заканчивается одно предложение и начинается другое.
- После ввода запятой или точки с запятой IntelliKeys USB вводит один пробел.
- После ввода двоеточия IntelliKeys USB вводит два пробела.

- **Выбор умного набора текста**

Установите флажок Smart Typing, чтобы выбрать или отменить выбор этого параметра. Галочка в поле указывает, что эта функция активна.

Настройка Smart Typing по умолчанию отключена.

Скорость мыши

Скорость мыши - это скорость, с которой перемещается экранный указатель при нажатии любой из стрелок мыши на наложении.

- **Регулировка скорости мыши**

Ползунок «Скорость мыши» имеет 15 инкрементальных настроек, из которых 1 - самая медленная, а 15 - самая быстрая. Текущий параметр отображается слева от ползунка. Скорость мыши IntelliKeys USB применяется только при использовании стрелок мыши IntelliKeys USB Mouse.

Перетащите ползунок к желаемой настройке.

Значение скорости мыши по умолчанию - 15.

Скорость отправки данных

Параметр «Скорость отправки данных» может быть полезен для тех, кто использует IntelliKeys USB вместе с настраиваемым оверлеем, который назначает одной клавише многозадачную функцию, например ввод слова или фразы. Эта функция контролирует скорость, с которой IntelliKeys USB отправляет данные на ваш компьютер.

- **Регулировка скорости отправки данных**

Ползунок скорости отправки данных имеет 15 инкрементальных настроек, из которых 1 - самая медленная, а 15 - самая быстрая. Текущий параметр отображается слева от ползунка.

Перетащите ползунок к желаемой настройке.

Значение по умолчанию для скорости отправки данных - 15.

Использование тестирования

Эта часть панели управления предоставляет пользователю способ устранения неполадок, связанных с возможностью IntelliKeys USB для ввода текста с использованием стандартных оверлеев.

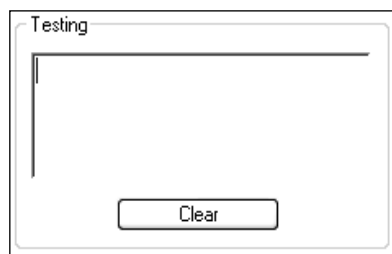

Тестовая часть панели управления

Ввод текста

Текстовый ввод геа позволяет пользователю вводить текст для устранения неполадок в целях.

Прозрачный

Щелкните **Очистить**, чтобы удалить записи в области ввода текста.

Настройка дополнительных функций

Раздел Advanced на панели управления содержит три параметра, которые влияют на пользователей IntelliKeys USB, которые не используют стандартное наложение. Эти пользователи включают:

- Те, которые используют одну из прилагаемых накладок IntelliKeys USB Alternative.

Эти дополнительные предварительно созданные наложения IntelliKeys сохраняются на жестком диске вашего компьютера во время установки IntelliKeys USB и могут быть распечатаны с помощью IntelliTools. *Overlay Maker 3* (см. Главу 5).

- Те, которые используют наложение IntelliKeys USB, которое они сделали сами или получили от другого пользователя.

Эти настроенные наложения могут храниться на жестком диске вашего компьютера, в вашей сети или могут быть загружены с веб-сайта. Обычно их можно распечатать с помощью IntelliTools. *Создатель наложений 3*.

- Те, которые используют IntelliKeys USB в качестве устройства с двумя переключателями или подключают переключатели к любому из портов переключателя IntelliKeys USB.

Щелкните вкладку «Дополнительно», чтобы отобразить раздел «Дополнительно» на панели управления IntelliKeys USB.

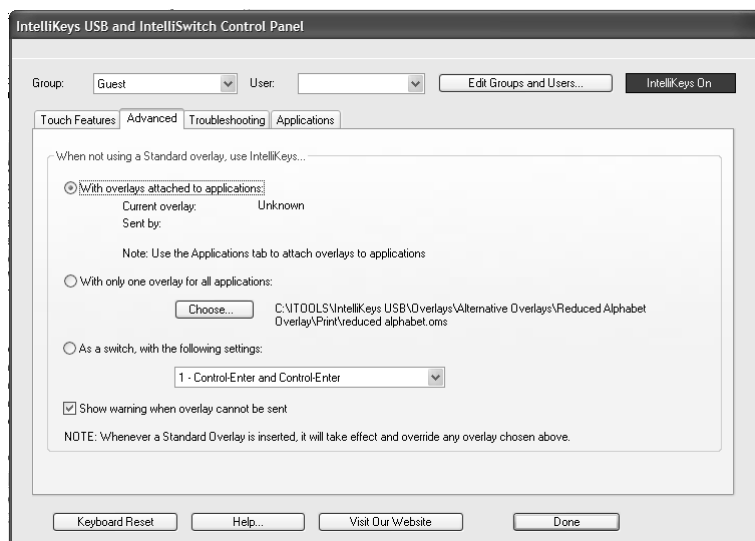

Экранная панель управления IntelliKeys USB
с выбранной вкладкой Advanced

На вкладке «Дополнительно» панели управления IntelliKeys USB есть слова: «Если стандартное наложение не используется, используйте IntelliKeys»

Выберите один из трех следующих вариантов, который лучше всего завершает предложение для вашей ситуации.

... С накладками, прикрепленными к приложениям:

Этот параметр позволяет настраивать отправку накладываемых изображений приложениями и IntelliKeys USB через вкладку «Приложения» на панели управления IntelliKeys USB и IntelliSwitch. См. Главу 4 для получения подробной информации о функциях вкладки «Приложения». Отображается имя используемого в настоящее время наложения, а под этой опцией отображается имя приложения, отправившего наложение.

Этот выбор является настройкой по умолчанию на вкладке «Дополнительно».

... Только с одним оверлеем для всех приложений: (и Выбрать)

Выберите этот вариант, если вы хотите использовать только один настраиваемый оверлей, хранящийся на вашем компьютере или в другом месте. Вы можете использовать эту опцию, если хотите ограничить пользователя одним оверлеем. Этот параметр отменяет любые отправленные наложения.

- **Выбор «Только с одним оверлеем для всех приложений»:**

1. Щелкните переключатель рядом с этой опцией.
2. Нажмите кнопку «Выбрать», чтобы открыть диалоговое окно «Открыть».
3. Перейдите к нужному оверлею, используя стандартные процедуры операционной системы.
4. Щелкните "Открыть". Диалоговое окно «Открыть» закрывается, и имя выбранного наложения отображается рядом с этим параметром на панели управления.

... В качестве переключателя со следующими настройками:

Выберите этот вариант, чтобы выполнять оба следующих действия:

- Иметь функцию IntelliKeys USB как устройство с двумя переключателями.

В устройстве с двумя переключателями вся левая сторона IntelliKeys USB функционирует как одна клавиша, а вся правая сторона IntelliKeys USB функционирует как вторая клавиша.

Варианты выбора в раскрывающемся списке назначают первую ключевую функцию в списке слева от IntelliKeys USB, а вторую ключевую функцию - с правой стороны от IntelliKeys USB. Обратите внимание, что некоторые настройки левого и правого переключателей одинаковы, поэтому IntelliKeys USB функционирует как один переключатель.

- Если коммутаторы подключены к IntelliKeys USB, варианты выбора в раскрывающемся списке будут назначены двум портам коммутатора на плате.

Первый список ключевых функций назначен для переключения порта один, а второй ключевой функции - для переключения порта два.

Примечание: Дополнительные настройки коммутатора для 3, 4 или 5 портов коммутатора перечислены для использования с IntelliSwitch.

- **Выбор «В качестве переключателя со следующими настройками»:**

1. Щелкните переключатель рядом с этой опцией.
 2. Выберите один из 25 вариантов, перечисленных в раскрывающемся списке.
- Значение переключателя по умолчанию - 1.

- 1 - Ctrl-Enter and Ctrl-Enter
- 2 - Ctrl-Right and -Down Arrows
- 3 - Space and Enter
- 4 - Click and Click
- 5 - Click and Double Click
- 6 - Left and Right Arrows
- 7 - Up Arrow and Down Arrow
- 8 - Left Arrow and Up Arrow
- 9 - 1 and 2
- 10 - Tab and Enter
- 11 - Tab and Space
- 12 - Tab and Shift-Tab
- 13 - Left Shift and Right Shift
- 14 - Down Arrow and Enter
- 15 - Right Arrow and Enter
- 16 - Left Click and Right Click
- 17 - Arrow Keys and Enter
- 18 - Arrow Keys and Space
- 19 - 1 thru 4 and 0
- 20 - 1 thru 4 and Enter
- 21 - Edit Keys
- 22 - Modifiers
- 23 - Mouse Click
- 24 - Mouse Buttons 1
- 25 - Micellaneous 1

Переключить список настроек

Каждой установке в списке настроек переключателя является описанием т он устанавливает для каждого выключатель. Переключатели № 3 - № 5 используются IntelliSwitch.

As a switch, with the following settings:

Show warning when overlay cannot be sent

switch 1: Click
switch 2: Right-Click
switch 3: Double-Click
switch 4: Space
switch 5: Enter

Использование функций устранения неполадок

Вкладка «Устранение неполадок» панели управления предоставляет пользователю информацию, которая помогает определить проблемы, когда IntelliKeys USB не работает (дополнительную информацию см. в главе 7 «Устранение неполадок»).

Щелкните вкладку «Устранение неполадок», чтобы отобразить раздел «Устранение неполадок» на панели управления IntelliKeys USB и IntelliSwitch.

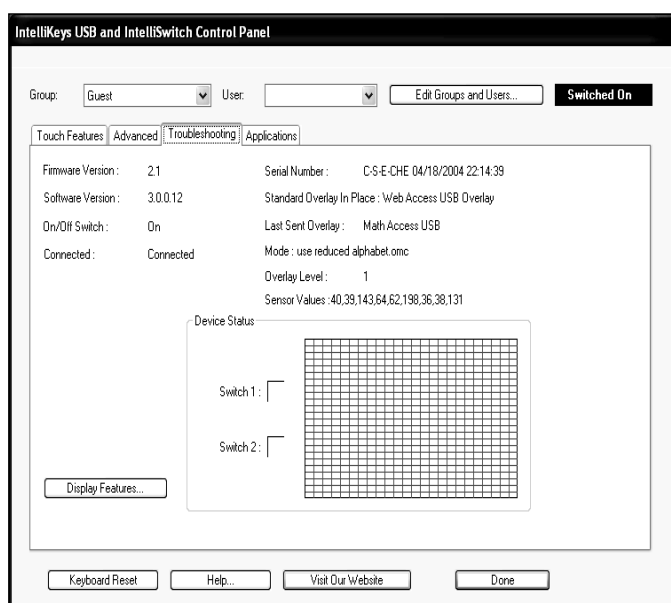

Экранная панель управления IntelliKeys USB
с выбранной вкладкой Устранение неполадок

С использованием особенностей дисплея

Display Features автоматически открывает программу текстового редактора вашего компьютера. Он отображает список настроек параметров USB IntelliKeys и их статус.

- Выбор функций дисплея

1. Щелкните Функции отображения.
2. Сохраните отображаемый текст в виде файла и при необходимости распечатайте его.

Отображение статуса устройства

Область состояния устройства представляет собой графический дисплей в реальном времени, соответствующий области на сенсорной поверхности IntelliKeys USB, на которую нажимают. Он также показывает нажатый переключатель.

- Использование статуса устройства

Нажмите место на клавиатуре IntelliKeys USB или переключатель, подключенный к IntelliKeys USB, чтобы увидеть графическую обратную связь, отображаемую в области состояния устройства.

Техническая поддержка

Часы работы: с 8:00 до 17:00 по тихоокеанскому времени, с понедельника по пятницу.

Телефон:
(800) 899-6687
(США и Канада)

(707) 773-2000
(местный и международный)

Факс: (707) 773-2001

Электронное письмо:
tech@intellitools.com
(для технической информации)

info@intellitools.com
(для общей информации)

Всемирная сеть:
www.intellitools.com



Примечание

IntelliKeys
Стандарт USB
накладки не

функционирует в

Вкладка "Устранение неполадок"
IntelliKeys USB

Панель управления.



Примечание

Отправка наложения
не произойдет

в то время как
IntelliKeys USB
и IntelliSwitch

СоцПанель троллей открыта.



Это может быть
полезно написать
ВНИЗ ПО

КОНЧИК
доступ текущего пользователя
настройки перед
нажатием Keyboard Сброс.

Использование сброса клавиатуры

Сброс клавиатуры изменяет все функции IntelliKeys USB на их настройки по умолчанию.

Сброс USB-клавиатуры IntelliKeys важен при ее первом использовании или когда IntelliKeys не работает.

- **Выбор сброса клавиатуры**

Щелкните Сброс клавиатуры.

Использование справки

Справка автоматически запускает ваш Интернет-браузер и использует его для отображения страницы, описывающей функции и параметры, включенные в панель управления, информацию об устранении неполадок и т. Д. Она не подключает вас к Интернету.

- **Выбор справки**

Щелкните Справка, чтобы открыть страницу. Закройте страницу, чтобы вернуться в панель управления.

Использование Посетите наш веб-сайт

Посетить наш веб-сайт: автоматически запускает ваш интернет-браузер и переходит на домашнюю страницу IntelliTools в Интернете. Отсюда вы можете получить доступ к нашему обмену данными о продуктах, информации о продуктах, обучающим материалам и обучению, технической поддержке, обслуживанию клиентов, демонстрациям продуктов и важным ссылкам. Кроме того, вы можете найти полезную информацию от других пользователей IntelliKeys USB.

- **Выбор Посетить наш веб-сайт**

Щелкните Посетить наш веб-сайт. Если IntelliKeys USB не может подключиться к Интернету, отобразится окно сообщения.

Обязательно отключитесь от Интернета после посещения нашего веб-сайта, если это необходимо.

Выход из панели управления

Щелкните Готово, чтобы закрыть панель управления IntelliKeys USB.

Использование световых индикаторов

Световые индикаторы на левой стороне USB-клавиатуры IntelliKeys обеспечивают визуальную индикацию состояния клавиатуры. Зеленый свет рядом с Shift, Caps Lock и / или Mouse Down указывает, что функция активна (т. Е. Была нажата эта клавиша на наложении). Красный свет рядом с Alt / Option, Control / Command и / или Num Lock указывает, что функция активна (т. Е. Была нажата эта клавиша на оверлее). Num Lock не загорается при подключении к компьютеру Macintosh.

Индикаторы мигают при сбросе настроек USB-клавиатуры IntelliKeys и при отправке оверлея.

Глава 7 - Устранение неполадок

IntelliKeys USB призван быть надежным и безотказным. Однако, если у вас возникнут проблемы, в этой главе представлены некоторые возможные решения. Если эти решения не решают вашу проблему, обратитесь в службу технической поддержки IntelliTools. Пожалуйста, позвоните, когда вы находитесь перед своим компьютером и подключен IntelliKeys USB.

Я не могу подключить USB-кабель к IntelliKeys USB.

Решение: Если вы используете USB-кабель IntelliKeys, поверните квадратный конец USB-кабеля IntelliKeys так, чтобы символ треугольника на разъеме был направлен вверх (к вам). На IntelliKeys USB разъем помечен соответствующим треугольником. Плотно вставьте USB-кабель АВ в гнездо.

Решение: Если вы используете USB-кабель АВ стороннего производителя, поверните квадратный конец USB-кабеля АВ так, чтобы символ USB на разъеме был направлен вниз (в сторону клавиатуры). На IntelliKeys USB разъем помечен соответствующим треугольником. Плотно вставьте USB-кабель IntelliKeys в гнездо.

Я нажимаю клавиши на накладке, но ничего не происходит.

Решение: Возможно, у вас не установлено программное обеспечение IntelliKeys USB. Вставьте компакт-диск IntelliKeys USB и установите программное обеспечение. Вам будет предложено перезагрузить компьютер.

Решение: IntelliKeys USB может быть отключен. Нажмите переключатель включения / выключения в верхнем левом углу IntelliKeys USB. Откройте панель управления IntelliKeys USB. Щелкните вкладку Устранение неполадок. Вы должны увидеть список с надписью On / Off Switch: On.

Решение: Отключите и снова подключите кабельные соединения IntelliKeys USB. Через несколько секунд вы должны услышать звук, означающий, что IntelliKeys USB готов.

Решение: Если вы подключаете несколько USB-устройств через концентратор с питанием, включите концентратор. IntelliKeys USB должен быть подключен к концентратору с питанием.

Решение: Если USB-кабель IntelliKeys подключен к USB-концентратору, отсоедините USB-кабель IntelliKeys от концентратора и подключите USB-кабель IntelliKeys непосредственно к USB-порту компьютера.

Решение: Скорость отклика может быть слишком низкой. Откройте панель управления IntelliKeys USB. Затем выберите текущую группу и пользователя из раскрывающихся списков «Группа» и «Пользователь». Щелкните Сброс клавиатуры. Вы должны увидеть, как индикаторы USB IntelliKeys замигают, а затем погаснут. Вы также услышите звук.

Или, если вы используете Setup Overlay для IntelliKeys USB, дважды нажмите Keyboard Reset. Вы должны увидеть, как индикаторы USB IntelliKeys замигают, а затем погаснут. Вы также услышите звук.

Решение: Щелкните в любом месте экрана, чтобы активировать приложение, которое вы используете.

Решение: Закройте панель управления IntelliKeys и IntelliSwitch.

Решение: Откройте панель управления IntelliKeys и IntelliSwitch. Щелкните вкладку Приложения. Щелкните, чтобы отправить прикрепленный оверлей.

Решение: Удалите программное обеспечение IntelliKeys USB, удалите папку IntelliKeys USB и переустановите программное обеспечение IntelliKeys USB.

Техническая поддержка

Часы работы: с 8:00 до 17:00 по тихоокеанскому времени, с понедельника по пятницу.

Телефон:
(800) 899-6687
(США и Канада)

(707) 773-2000
(местный и международный)

Факс: (707) 773-2001

Электронное письмо:
tech@intellitools.com
(для технической информации)

info@intellitools.com
(для общей информации)

Всемирная сеть:
www.intellitools.com

Я не могу открыть IntelliKeys USB и панель управления IntelliSwitch.

Решение: Сначала необходимо щелкнуть значок USB IntelliKeys, расположенный на панели задач (Windows), строке меню (Mac OS X) или на панели управления (Macintosh). Затем щелкните всплывающее меню «Открыть IntelliKeys USB и панель управления IntelliSwitch».

Решение: Выключите компьютер и снова включите его.

Решение: Удалите программное обеспечение IntelliKeys USB и повторно установите программное обеспечение.

Когда я выбираю «Редактировать», я получаю «Непредвиденную ошибку формата файла» или Overlay Maker открывается с пустым оверлеем.

Решение: Установить *Создатель наложений 3* (полная или пробная версия).

Я хочу удалить программное обеспечение IntelliKeys USB со своего компьютера.

Решение (Windows): В меню «Пуск» выберите «Панели управления» или «Настройка» > «Панель управления». Затем выберите Панель управления. Дважды щелкните значок «Установка и удаление программ». Выделите IntelliKeys USB в списке. Нажмите кнопку «Добавить / удалить». Следуйте инструкциям на экране, чтобы удалить программное обеспечение IntelliKeys USB с вашего компьютера. При появлении запроса перезагрузите компьютер.

Решение (Macintosh): Вставьте компакт-диск IntelliKeys USB. Запустите установщик / деинсталлятор IKUSB. В Mac OS 8.6 / 9.x откройте папку Деинсталлятора Mac OS 8.6 и 9.x и запустите деинсталлятор IK USB 1.04. При появлении запроса перезагрузите компьютер.

Мне нужно заменить поврежденные наклейки USB IntelliKeys.

Решение: Позвоните в службу поддержки клиентов, чтобы приобрести замену Стандартные наклейки

Я не могу отправлять наложения с моего оригинального IntelliKeys Classic после установки программного обеспечения IntelliKeys USB.

Решение (Windows): Отправка наложений в IntelliKeys Classic (версия без USB) не поддерживается для Windows 2000, Windows XP или Mac OS X. При установке программного обеспечения IntelliKeys USB на компьютер с одной из этих операционных систем возможность отправлять наложения на IntelliKeys без USB отключен. Пожалуйста, позвоните в службу технической поддержки IntelliTools для получения дополнительной информации.

Если вы не используете Windows 2000 или XP, убедитесь, что ваш компьютер соответствует минимальным системным требованиям для IntelliKeys USB. (См. Главу 1 - Начало работы.) Если ваш компьютер не соответствует минимальным системным требованиям, удалите программное обеспечение IntelliKeys USB.

Мой стандартный оверлей вводит неправильные символы.

Решение: Вы вставили оверлей IntelliKeys Standard, отличный от USB, в IntelliKeys USB. Вставьте правильную стандартную наклейку для IntelliKeys USB. Имена наложений печатаются в верхнем левом углу наложения. Наклейки USB будут помечены как USB.

Решение: В IntelliKeys USB имеется несколько оверлеев. Удалите все наклейки с USB-устройства IntelliKeys. Вставляйте в IntelliKeys USB только одно наложение за раз.

Решение: Штрих-коды на наклейках IntelliKeys USB Standard могут быть повреждены. Откройте панель управления IntelliKeys USB. Щелкните вкладку Устранение неполадок. Убедитесь, что в списке указано Вкл. / Выкл. : Вкл.

Убедитесь, что имя наложения, указанное рядом с «Стандартное наложение на месте», совпадает с именем, которое вы вставили. Обратите внимание на тот, который указан в списке, если он отличается. Обратите внимание на отображаемые значения датчика. Позвоните в службу технической поддержки IntelliTools, когда вы находитесь перед компьютером и к нему подключен IntelliKeys USB.

Мой пользовательский оверлей вводит неправильные символы.

Решение: Удалите все стандартные наклейки с IntelliKeys USB. Стандартные оверлеи имеют приоритет над любым отправленным настраиваемым оверлеем.

Решение: Возможно, вы выбрали режим, отличный от режима по умолчанию «с наклейками, прикрепленными к приложениям». Откройте панель управления IntelliKeys USB и щелкните вкладку «Дополнительно». Выберите «с наклейками, прикрепленными к приложениям». Щелкните вкладку Устранение неполадок. Убедитесь, что в списке режимов указано «последняя отправка».

Решение: Пользовательский оверлей не был отправлен. Отправьте оверлей еще раз. Откройте панель управления IntelliKeys и IntelliSwitch, щелкните вкладку «Дополнительно». Выберите «с последним отправленным оверлеем». Вы должны увидеть имя последнего отправленного оверлея.

Решение: «Панель управления не будет отправлять оверлей» на вкладке «Приложения». Откройте панель управления IntelliKeys и IntelliSwitch, щелкните вкладку «Приложения» и щелкните, чтобы выбрать имя приложения в поле списка. Щелкните, чтобы отправить выбранное наложение. Щелкните Готово, чтобы закрыть панель управления. Отправьте оверлей еще раз.

У меня есть особые настройки, но IntelliKeys USB их не использует.

Решение: Специальные настройки больше не хранятся на физическом USB-устройстве IntelliKeys. На каждом компьютере, к которому подключен IntelliKeys USB, вам нужно будет создать специальные настройки пользователя. (См. Главу 6 - Использование панели управления.)

Решение: Проверьте панель управления IntelliKeys USB, чтобы убедиться, что вы выбрали правильное имя пользователя, и убедитесь, что настройки панели управления IntelliKeys USB этого пользователя верны.

Решение: Пользовательское наложение отправляет специальные настройки, которые переопределяют существующие настройки для имени пользователя. Проверьте панель управления IntelliKeys USB, для каких настроек было отправлено наложение. Измените настройки обратно на настройки пользователя. В *Создатель наложений*, откройте оверлей. В меню «Наложение» выберите «Настройки клавиатуры». Щелкните Очистить все. Затем сохраните оверлей. (Видеть *Создатель наложений* Руководство пользователя для получения дополнительной информации.)

Мне нужно очень сильно нажать на IntelliKeys USB, чтобы он начал печатать.

Решение: Откройте панель управления IntelliKeys USB. Затем выберите текущую группу и пользователя из раскрывающихся списков «Группа» и «Пользователь». Щелкните Сброс клавиатуры. Вы должны увидеть, как индикаторы USB IntelliKeys замигают, а затем погаснут.

Или, если вы используете Setup Overlay для IntelliKeys USB, дважды нажмите Keyboard Reset. Вы должны увидеть, как индикаторы USB IntelliKeys замигают, а затем погаснут.

Решение: IntelliKeys USB не изменяет своей реакции при увеличении давления. Его отзывчивость регулируется изменениями скорости отклика. Убедитесь, что ваши пользовательские настройки для скорости отклика не слишком медленные (см. Главу 6 - Использование панели управления).

Решение: Если вы настроите более одной функции касания, несколько эффектов могут не работать.

что ты задумал. При выборе пользовательских настроек попробуйте изменить настройку функции одним касанием. Затем проверьте IntelliKeys USB. Нажмите «Сброс клавиатуры», чтобы вернуться к настройкам по умолчанию. Затем установите следующую функцию сенсорного ввода и снова проверьте IntelliKeys USB. Повторите процесс, постепенно добавляя дополнительные пользовательские настройки и тестируя IntelliKeys USB.

Я нажимаю Shift, а затем нажимаю буквенную клавишу, но не получаю заглавную букву.

Решение: Откройте панель управления IntelliKeys USB. Затем убедитесь, что выбраны текущая группа и пользователь в раскрывающихся списках «Группа» и «Пользователь». Щелкните Сброс клавиатуры. Вы должны увидеть, как индикаторы USB IntelliKeys замигают, а затем погаснут.

Или, если вы используете Setup Overlay для IntelliKeys USB, дважды нажмите Keyboard Reset. Вы должны увидеть, как индикаторы USB IntelliKeys замигают, а затем погаснут.

Решение: Удерживайте нажатой клавишу Shift достаточно долго, чтобы индикатор Shift на IntelliKeys USB продолжал гореть. Затем нажмите буквенную клавишу.

Я нажимаю Shift, а затем нажимаю клавишу со словом. Первая буква слова не заглавная.

Решение: IntelliKeys USB предназначен для фиксации клавиши Shift только для односимвольных клавиш. Клавиша Shift не фиксирует первую букву многосимвольной клавиши.

Я нажимаю клавиши на накладке USB Web Access, но ничего не происходит или происходит неправильное действие.

Решение: Нажмите клавишу, соответствующую вашему веб-браузеру, Internet Explorer или Netscape Navigator.

Решение: Ваша версия вашего веб-браузера не распознается оверлеем Web Access. Этот оверлей поддерживает Internet Explorer 5 и Netscape Navigator 4.75.

Я нажимаю правую кнопку мыши на оверлее, и ничего не происходит.

Решение: Вы используете компьютер Macintosh. Клавиша «Мышь вниз» (щелчок правой кнопкой мыши), напечатанная на накладках IntelliKeys USB Standard, работает с компьютерами Windows. Если вы используете компьютер Macintosh с OS X, щелчок правой кнопкой мыши по клавише управления мышью работает только для определенных приложений, поддерживающих функцию щелчка правой кнопкой мыши.

Решение: Щелчок правой кнопкой мыши может не поддерживаться программным обеспечением Windows, которое вы используете.

Некоторые клавиши (например, [] { } \ |) отсутствуют в QWERTY USB Overlay.

Решение: Откройте папку Overlays for Editing и используйте *Создатель наложений 3* чтобы создать оверлей с нужными клавишами.

ClickIt! оверлей отправляется вместо оверлея для моего документа.

Решение: Удалите ClickIt! адаптация для этого приложения, открыв папку C:\Windows\Clickit и удалив папку с именем приложения.

Глава 8 - Уход за IntelliKeys USB

Инструкции по обслуживанию - USB-клавиатура IntelliKeys

IntelliKeys USB надежен и прослужит много лет при правильном обращении. Обращайтесь с USB-клавиатурой IntelliKeys так же, как с любым электронным или компьютерным продуктом (избегайте проливания на нее жидкостей, падения на твердую поверхность и т. Д.).

Чтобы продлить срок службы IntelliKeys USB, прочтите и следуйте этим инструкциям:

1. Очищайте IntelliKeys USB только влажной тканью. Используйте любое мягкое неабразивное чистящее средство или дезинфицирующий раствор, подходящий для пластиковых поверхностей. Не погружайте IntelliKeys USB в воду.
2. Не кладите тяжелые предметы прямо на поверхность IntelliKeys USB. Не прикасайтесь к поверхности клавиатуры (под накладками) острыми предметами.
3. Не разбирайте IntelliKeys USB.
4. Сверните соединительный кабель при транспортировке или хранении IntelliKeys USB. Спиральный кабель войдет в полость на задней панели IntelliKeys USB под стойкой для проводов.

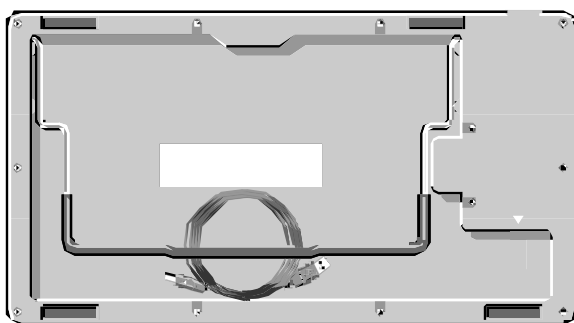

Соединительный кабель свернут в спираль и хранится под проволочной стойкой

5. Доставка через USB-порт. не подписать не это d е прослужит долго и для защиты IntelliKeys USB. Используйте транспортный контейнер для хранения и транспортировки IntelliKeys USB.

Инструкции по техническому обслуживанию - стандартные наклейки

Стандартные наклейки ламинированы, их можно протирать влажной тканью.

Инструкции по обслуживанию - IntelliKeys USB CD

Избегайте царапин и пятен на поверхности USB-компакт-диска IntelliKeys. Когда он не используется, храните его в футляре для компакт-дисков или чехле. Компакт-диски изнашиваются со временем и при многократном использовании, но эти меры предосторожности помогут вашим прослужить долгое время.

Приложение А - Заявление FCC, класс В

Это оборудование было протестировано и признано соответствующим ограничениям для цифровых устройств класса В в соответствии с частью 15 правил FCC. Эти ограничения разработаны для обеспечения разумной защиты от вредных помех при установке в жилых помещениях. Это оборудование генерирует, использует и может излучать радиочастотную энергию и, если оно установлено и используется не в соответствии с инструкциями, может создавать вредные помехи для радиосвязи. Однако нет гарантии, что помехи не возникнут при конкретной установке. Если это оборудование действительно создает недопустимые помехи для приема радио или телевидения, что можно определить путем включения и выключения оборудования, пользователю рекомендуется попытаться устранить помехи одним или несколькими из следующих способов:

- Изменить ориентацию или местоположение приемной антенны.
- Увеличьте расстояние между оборудованием и приемником.
- Подключить оборудование к розетке в цепи, отличной от той, к которой подключен приемник.
- Обратиться за помощью к дилеру или опытному специалисту по радио / телевидению.

С этим оборудованием должны использоваться экранированные межблочные кабели, чтобы обеспечить соблюдение соответствующих ограничений на радиочастотное излучение, регулирующих это устройство. Кабель, поставляемый с IntelliKeys USB, является экранированным.

Изменения или модификации, явно не одобренные IntelliTools, Inc., могут лишить пользователя права на эксплуатацию оборудования.

Приложение В - Гарантия, возврат, возврат и политика ремонта

Ограниченная гарантия

IntelliTools, Inc. гарантирует первоначальному покупателю, что его IntelliKeys USB («устройство») не имеет дефектов материалов и изготовления в течение одного года с даты покупки. Если дефект, на который распространяется эта гарантия, возникает в течение этого годового периода, вы должны вернуть устройство в IntelliTools, Inc. (см. Ниже). Эта гарантия не распространяется на повреждения или неисправности, возникшие в результате неправильного обращения, несчастного случая, неправильного использования, злоупотребления или по любой другой причине, не связанной с дефектами материалов или изготовления. Любые подразумеваемые гарантии, возникающие в связи с продажей данного устройства, включая, помимо прочего, подразумеваемые гарантии товарной пригодности и пригодности для определенной цели, ограничены сроком действия вышеуказанным периодом в один год. (В некоторых штатах не допускается ограничение срока действия подразумеваемой гарантии, поэтому вышеуказанное ограничение может не относиться к вам.) Ответственность IntelliTools, Inc. ограничивается исключительно ремонтом или заменой дефектного устройства и ни в коем случае не включает в себя убытки в связи с невозможностью использования или другие побочные или косвенные затраты, расходы или убытки, понесенные покупателем, включая любые данные или информация, которые могут быть потеряны или представлены неточными, или любое повреждение оборудования или программного обеспечения, даже если IntelliTools, Inc. была уведомлена о возможности таких повреждений. (В некоторых штатах не допускается такое исключение или ограничение случайных или косвенных убытков, поэтому вышеуказанное ограничение может не относиться к вам.) включая любые данные или информацию, которые могут быть потеряны или представлены неточными, или любое повреждение оборудования или программного обеспечения, даже если IntelliTools, Inc. была уведомлена о возможности таких повреждений. (В некоторых штатах не допускается такое исключение или ограничение случайных или косвенных убытков, поэтому вышеуказанное ограничение может не относиться к вам.) включая любые данные или информацию, которые могут быть потеряны или представлены неточными, или любое повреждение оборудования или программного обеспечения, даже если IntelliTools, Inc. была уведомлена о возможности таких повреждений. (В некоторых штатах не допускается такое исключение или ограничение случайных или косвенных убытков, поэтому вышеуказанное ограничение может не относиться к вам.)

Возврат / Политика возврата

На IntelliKeys USB предоставляется 30-дневная безусловная гарантия, которая позволяет вам вернуть продукт с полным возмещением, если ваш возврат был санкционирован IntelliTools, Inc. Обратитесь в службу поддержки клиентов IntelliTools, чтобы получить номер разрешения на возврат товара (RMA) и инструкции по доставке. . Пожалуйста, разместите номер RMA на видном месте снаружи упаковки. Товар должен быть получен в удовлетворительном состоянии в течение 30 дней с даты, указанной в квитанции о покупке, чтобы ваш возврат был обработан. Ваша покупка будет возвращена после того, как продукт будет получен и обработан IntelliTools, Inc.

Политика ремонта / замены / возврата

Если у вас возникли проблемы с IntelliKeys USB и вы не можете решить проблему, прочитав главу «Устранение неполадок» в этом руководстве, обратитесь в службу технической поддержки IntelliTools. В большинстве случаев Служба технической поддержки сможет решить ваши проблемы по телефону. Когда вы звоните, пожалуйста, будьте за своим компьютером, подключите IntelliKeys USB и ваш компьютер включен.

Если техническая поддержка сочтет необходимым возврат для ремонта или замену, служба технической поддержки выдаст номер для ремонта IntelliKeys (IKR) и предоставит вам инструкции по отправке. Пожалуйста, разместите номер IKR на видном месте снаружи упаковки. Тщательно упакуйте, желательно использовать оригинальный транспортный контейнер.

Ремонтные работы, выполненные IntelliTools, Inc., в случае повреждения, вызванного небрежным обращением или злоупотреблением, или после истечения срока гарантии, будут выставлены в счет в соответствии с нашим текущим графиком оплаты. Пожалуйста, позвоните, чтобы узнать смету ремонта.

IntelliTools отремонтирует или заменит ваш IntelliKeys USB в течение 5 рабочих дней (только для США) с момента получения вами IntelliKeys USB в нашем офисе в Петалуме, Калифорния.

Показатель

А

Доступ к функциям наложения 37, 46

графиков Adobe Reader 48

Продвинутая вкладка 51, 68

Алфавитный оверлей USB 21, 38, 41

Альтернативные наложения 29, 34

Приложения 31 - 35, 47 - 51

Прикрепление накладок 33

В

Штрих-коды 17, 37

Основы записи USB-оверлея 17, 21, 30

С

Уход и обслуживание 77 ClickIt! 16,

49, 50, 76 Подключение клавиатуры

к компьютеру 11

D

Скорость отправки даты 66

Состояние устройства 71

Особенности дисплея 17, 45, 71

Документация 2, 3

Е

Редактирование наложений 35, 50, 55

Ф

Организация папок и файлов 5, 6

Г

Группы

Создание 27, 59

Изменение 61

ЧАС

Помощь 45, 57, 72

Я

Индикатор света 10, 12, 72

Компакт-диск IntelliKeys USB 4, 5, 12, 13, 73, 74

Установка программного обеспечения IntelliKeys USB 4, 11

К

Стрелки на клавиатуре 18, 21, 22

Сброс клавиатуры 14, 17, 45, 58, 72

Громкость звука 21, 45, 65

L

Фиксация 18, 38, 63

Блокировка 28, 63

M

Минимальные системные требования Доступ

к мыши USB-оверлей 22, 44 Клавиши

управления мышью 18, 39, 40, 42, 44 Скорость

мыши 18, 19, 22, 65, 66

N

Блокнот 18, 25, 33, 53

O

Переключатель Вкл. / Выкл. 11

Создатель наложений 33, 34, 49, 53

П

содержимое пакета 1

Идентификация деталей 10

Q

Накладка USB для веб-доступа 23, 24, 43, 76

QWERTY Num Pad USB-оверлей 46

QWERTY-USB-оверлей 18, 39, 76

P

Повтор 29, 45, 64 Частота

повторения 19, 29, 45, 64

Требуемый отрыв 28, 29, 45, 62

Скорость отклика 19, 20, 45, 62

S

Серийный номер 10

Настроить USB-наложение 17, 21, 45

Действие клавиши Shift 28, 38, 45, 63

SimpleText 18, 25, 53

Умный набор текста 20, 28, 39, 45, 65, 66

Стандартные наклейки 9, 17, 37, 49, 53, 74 - 77

Переключить настройки 69, 70

T

Тестирование 45, 67

Сенсорные функции 28, 45, 62

Исправление проблем 45, 71

U

Удаление программного обеспечения IntelliKeys USB 7, 74

Пользователи

Создание 27

Изменение 61

Несколько 7

V

Посетите наш сайт 23, 72

W

Гарантия 79